



# Dell OptiPlex 7020 minitårn

## Brukerhåndbok

Forskriftmessig modell: D13M  
Forskriftmessig type: D13M001



# Merknader, forholdsregler og advarsler

-  **MERK:** En MERKNAD angir viktig informasjon som hjelper deg med å bruke datamaskinen bedre.
-  **FORSIKTIG:** En FORHOLDSREGEL angir enten potensiell fare for maskinvaren eller for tap av data og forteller hvordan du kan unngå problemet.
-  **ADVARSEL:** En ADVARSEL angir potensiell fare for skade på eiendom, personskade eller død.

**Copyright © 2014 Dell Inc. Med enerett.** Dette produktet er beskyttet av amerikanske og internasjonale lover og regler om copyright og intellektuell eiendom. Dell™ og Dell-logoen er varemerker som tilhører Dell Inc. i USA og/eller andre jurisdiksjoner. Alle andre merker og navn som er nevnt i dette dokumentet kan være varemerker som eies av deres respektive bedrifter.

2014 - 07

Rev. A00

# Innholdsfortegnelse

<b>1 Arbeide inne i datamaskinen.....</b>	<b>5</b>
Gjør følgende før du foretar arbeid inne i datamaskinen:.....	5
Slå av datamaskinen.....	6
Etter at du har arbeidet inne i datamaskinen.....	6
<b>2 Fjerne og installere komponenter.....</b>	<b>8</b>
Anbefalte verktøy.....	8
Sett forfra og bakfra.....	8
Fjerne dekslet.....	9
Montere dekslet.....	9
Ta ut innbruddsbryteren.....	9
Installere innbruddsbryteren.....	10
Ta ut WLAN-kortet (trådløst lokalnettverk).....	10
Sette inn WLAN-kortet (trådløst lokalnettverk).....	11
Ta av frontrammen.....	11
Sette på frontrammen.....	12
Ta ut utvidelseskortet.....	12
Sette inn utvidelseskortet.....	13
Retningslinjer for minnemodul.....	13
Ta ut minnet.....	13
Installere minnet.....	13
Ta ut klokkebatteriet.....	14
Sette inn klokkebatteriet.....	14
Ta ut harddisken.....	15
Sette inn harddisken.....	15
Ta ut den optiske stasjonen.....	15
Sette inn den optiske stasjonen.....	16
Ta ut høyttaleren.....	17
Montere høyttaleren.....	17
Ta ut strømforsyningsenheten.....	17
Sette inn strømforsyningsenheten.....	19
Ta ut monteringsenheten for varmeavlederen.....	19
Sette inn monteringsenheten for varmeavlederen.....	19
Ta ut prosessoren.....	19
Sette inn prosessoren.....	20
Ta ut systemviften.....	20
Sette inn systemviften.....	21
Ta ut varmføleren.....	21

Sette inn varmføleren.....	23
Ta ut strømbryteren.....	23
Sette inn strømbryteren.....	24
Ta av inn- og utgangspanelet (I/U-panelet).....	25
Installere inn- og utgangspanelet (I/U-panelet).....	26
Ta ut hovedkortet.....	26
Sette inn hovedkortet.....	27
Hovedkortoppsett.....	27
<b>3 Systemoppsett.....</b>	<b>29</b>
Oppstartsrekkefølge.....	29
Navigeringsknapper.....	29
Alternativer i System Setup (Systemoppsett).....	30
Oppdatere BIOS .....	39
Bryterinnstilling.....	40
System- og oppsettpassord.....	40
Tilordne et system- og oppsettpassord.....	41
Slette eller endre et eksisterende system og/eller installasjonspassord.....	41
Deaktivere et systempassord.....	42
<b>4 Diagnostikk.....</b>	<b>43</b>
Enhanced Pre-Boot System Assessment (ePSA)-diagnostikk.....	43
<b>5 Feilsøke datamaskinen din.....</b>	<b>44</b>
Strømlampediagnoser.....	44
Pipekoder.....	45
Feilmeldinger.....	45
<b>6 Spesifikasjoner.....</b>	<b>52</b>
<b>7 Kontakte Dell.....</b>	<b>58</b>

# Arbeide inne i datamaskinen

## Gjør følgende før du foretar arbeid inne i datamaskinen:

Følg disse sikkerhetsreglene for å beskytte datamaskinen mot mulig skade og ivareta din egen sikkerhet. Hvis ikke annet er angitt, forutsetter hver av prosedyrene i dette dokumentet følgende:

- Du har lest sikkerhetsanvisningene som fulgte med datamaskinen.
- En komponent kan byttes ut eller--hvis enheten er kjøpt separat--settes inn ved å utføre trinnene for demontering av komponenten i motsatt rekkefølge.

 **ADVARSEL:** Koble fra alle strømkilder før du åpner datamaskindekselet eller paneler. Når du er ferdig med arbeidet inni datamaskinen, setter du plass alle deksler, paneler og skruer før du kobler til strømkilden.

 **ADVARSEL:** Før du arbeider inne i datamaskinen må du lese sikkerhetsanvisningene som fulgte med datamaskinen. Se mer informasjon om gode arbeidsvaner på hjemmesiden for overholdelse av forskrifter på [www.dell.com/regulatory\\_compliance](http://www.dell.com/regulatory_compliance).

 **FORSIKTIG:** Mange reparasjoner kan bare utføres av en autorisert servicetekniker. Du bør bare utføre feilsøking og enkle reparasjoner som tillates i produktdokumentasjonen eller angis på Internett eller av telefonservice- og støtteteamet. Skader som oppstår på grunn av reparasjoner som ikke er autorisert av Dell, dekkes ikke av garantien. Les og følg sikkerhetsanvisningene som følger med produktet.

 **FORSIKTIG:** Unngå elektrostatisk utlading. Forbind deg selv til jord med en jordingsstropp rundt håndleddet eller ved å berøre en umalt metallflate med jevne mellomrom, for eksempel en kontakt på baksiden av datamaskinen.

 **FORSIKTIG:** Vær forsiktig når du håndterer komponenter og kort. Ikke berør komponentene eller kontaktene på et kort. Hold kortene i kantene eller i festebraketten i metall. Komponenter som f.eks. prosessoren, må holdes i kantene, ikke pinnene.

 **FORSIKTIG:** Når du kobler fra en kabel, må du trekke i kontakten eller uttrekkstappen, ikke i selve kabelen. Enkelte kabler har kontakter med sperretapper. Hvis du kobler fra denne typen kabel, må du presse inn sperretappene før du kobler fra kabelen. Når du trekker kontakter fra hverandre, må du trekke dem rett og jevnt ut for å unngå å bøye kontaktpinnene. Når du skal koble til en kabel, må du først kontrollere at begge kontaktene er riktig orientert og innrettet.

 **MERK:** Fargen på datamaskinen og enkelte komponenter kan se annerledes ut enn i dette dokumentet.

For å unngå å skade datamaskinen må du utføre trinnene nedenfor før du begynner å arbeide inne i datamaskinen.

1. Pass på at arbeidsunderlaget er plant og rent, slik at du unngår riper i datamaskindekselet.
2. Slå av datamaskinen (se Slå av datamaskinen).

 **FORSIKTIG:** Når du skal koble fra en nettverkskabel, må du først koble kabelen fra datamaskinen og deretter fra nettverksenheten.



3. Koble alle nettverkskabler fra datamaskinen.
4. Koble datamaskinen og alt tilkoblet utstyr fra strømuttakene.
5. Trykk og hold inne strømknappen mens datamaskinen er koblet fra, for å jorde hovedkortet.
6. Ta av dekslet.

 **FORSIKTIG: Før du berører noe inne i datamaskinen bør du jorde deg selv ved å berøre en ulakkert metallflate, f.eks metallet på baksiden av datamaskinen. Mens du arbeider bør du ved jevne mellomrom berøre en ulakkert metallflate for å utlade statisk elektrisitet som kan skade de interne komponentene.**

## Slå av datamaskinen

 **FORSIKTIG: Lagre og lukk alle åpne filer og avslutt eventuelle åpne programmer før du slår av datamaskinen hvis du vil unngå å miste data.**

1. Slå av operativsystemet:

- I Windows 8:
  - Bruke en berørings skjerm:
    - a. Sveip med fingeren fra høyre skjermkant slik at du åpner amulettmenyen og velg **Settings** (innstillinger).
    - b. Velg deretter  og velg så **Shut down** (slå av)
  - Bruke en mus:
    - a. Pek i øvre høyre hjørne av skjermen og klikk **Settings** (innstillinger).
    - b. Klikk deretter på  og velg så **Shut down** (slå av).
- I Windows 7:

1. Klikk **Start** .
2. Klikk **Shut down** (slå av).

eller

1. Klikk **Start** .
2. Klikk pilen nederst til høyre på **Start**-menyen som vist nedenfor, og deretter på **Shut Down**



(slå av).

2. Kontroller at datamaskinen og alt tilkoblet utstyr er slått av. Hvis ikke datamaskinen og tilkoblet utstyr ble automatisk slått av da du avsluttet operativsystemet, holder du inne strømknappen i ca. 6 sekunder for å slå dem av.

## Etter at du har arbeidet inne i datamaskinen

Når du er ferdig med å sette alt tilbake, må du passe på at du kobler til eventuelle eksterne enheter, kort og kabler før du slår på datamaskinen.

1. Sett tilbake dekslet.

 **FORSIKTIG: Hvis du skal koble til en nettverkskabel, kobles først kablet til nettverksenheten og deretter til datamaskinen.**

2. Koble telefon- og nettverkskablene til datamaskinen.
3. Koble til datamaskinen og alle tilkoblede enheter i strømuttakene.
4. Slå på datamaskinen.
5. Hvis nødvendig må du kontrollere at datamaskinen fungerer som den skal ved å kjøre Dell Diagnostics.

# Fjerne og installere komponenter

Denne delen gir detaljert informasjon om hvordan du kan fjerne og installere komponentene i datamaskinen.

## Anbefalte verktøy

Veiledningene i dette dokumentet kan kreve at du bruker følgende verktøy:

- En liten skrutrekker med vanlig blad
- En stjerneskrutrekker
- Liten plasspiss

## Sett forfra og bakfra

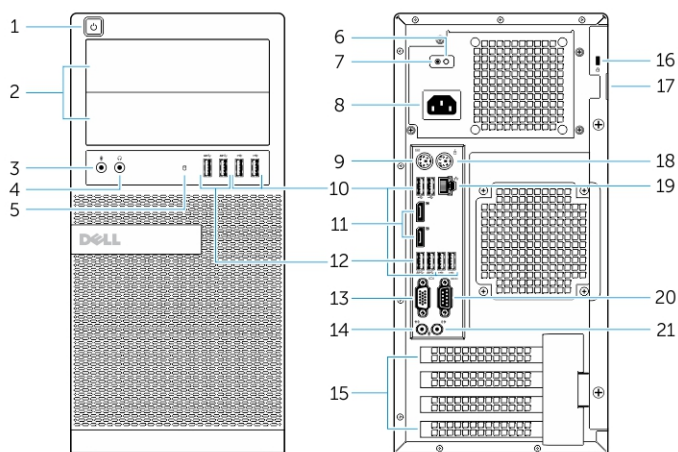

**Figur 1. Minitårn sett forfra og bakfra**

- |                                     |  |
|-------------------------------------|--|
| 1. strømknapp eller strømlampe      | 2. fleks-brønn                           |
| 3. mikrofonkontakt                  | 4. kontakt til hodetelefon               |
| 5. lampe for harddiskaktivitet      | 6. diagnoselampe for strømforsyning      |
| 7. Diagnoseknapp for strømforsyning | 8. strømkontakt                          |
| 9. tastaturkontakt                  | 10. USB 2.0-kontakt                      |
| 11. visning portkontakt             | 12. USB 3.0-kontakt                      |
| 13. VGA-kontakt                     | 14. kontakt for linje inn eller mikrofon |
| 15. spor til utvidelseskort         | 16. åpning for sikkerhetskabel           |
| 17. hengelåsring                    | 18. musekontakt                          |

19. nettverkskontakt
21. linjeutgang

20. seriell kontakt

## Fjerne dekslet

1. Følg fremgangsmåten i *Før du arbeider inne i datamaskinen*
2. Trekk utløseren opp og løft dekslet opp slik at du får fjernet det fra datamaskinen.

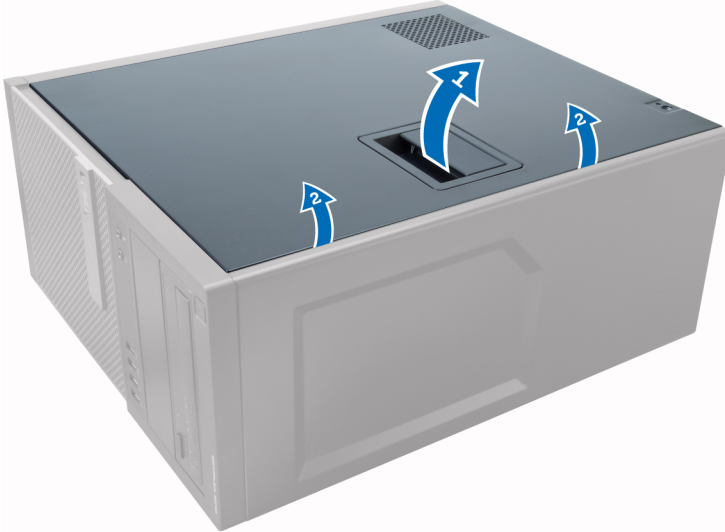

## Montere dekslet

1. Juster dekslet inn med tappene i datamaskinens kabinett.
2. Trykk dekslet ned helt til det låses på plass med et klikk.
3. Følg prosedyren i *Etter at du har arbeidet inne i datamaskinen*.

## Ta ut innbruddsbryteren

1. Følg prosedyrene i *Før du arbeider inne i datamaskinen*.
2. Ta av dekslet.
3. Koble innbruddsbryterkabelen fra hovedkortet.
4. Trykk innbruddsbryteren mot bunnen av kabinettet og fjern den fra datamaskinen.

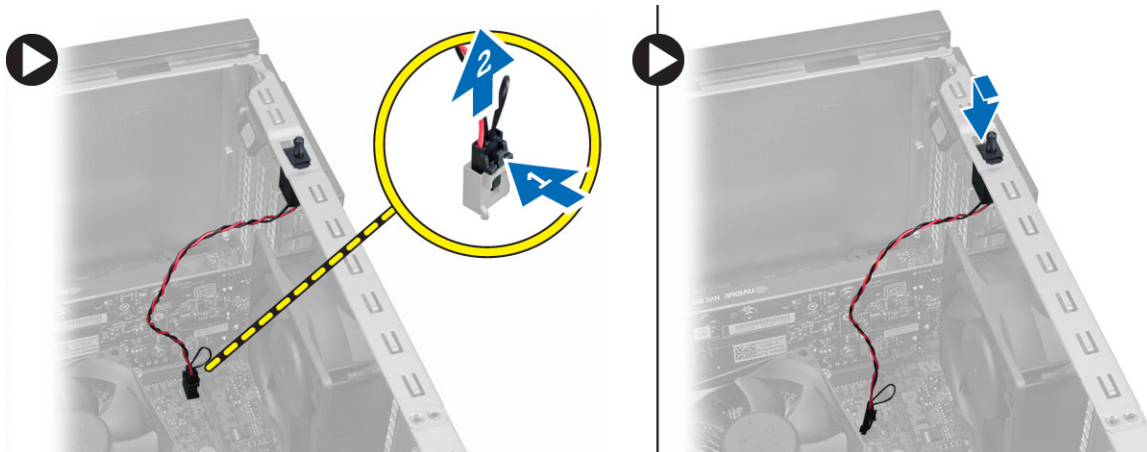

## Installere innbruddsbryteren

1. Sett innbruddsbryteren ned på plass bak på kabinettet og trykk den mot toppen for å feste den.
2. Koble innbruddskabelen til hovedkortet.
3. Monter dekslet.
4. Følg prosedyren i *Etter at du har arbeidet inne i datamaskinen*.

## Ta ut WLAN-kortet (trådløst lokalnettverk)

1. Følg prosedyrene i *Før du arbeider inne i datamaskinen*.
2. Ta av dekslet.
3. Skru ut skruene som holder antennen til datamaskinen.
4. Koble antennen fra datamaskinen.



5. Trykk ned den blå låseknaen og løft låsen utover og ta ut WLAN-kortet fra kontakten på hovedkortet.

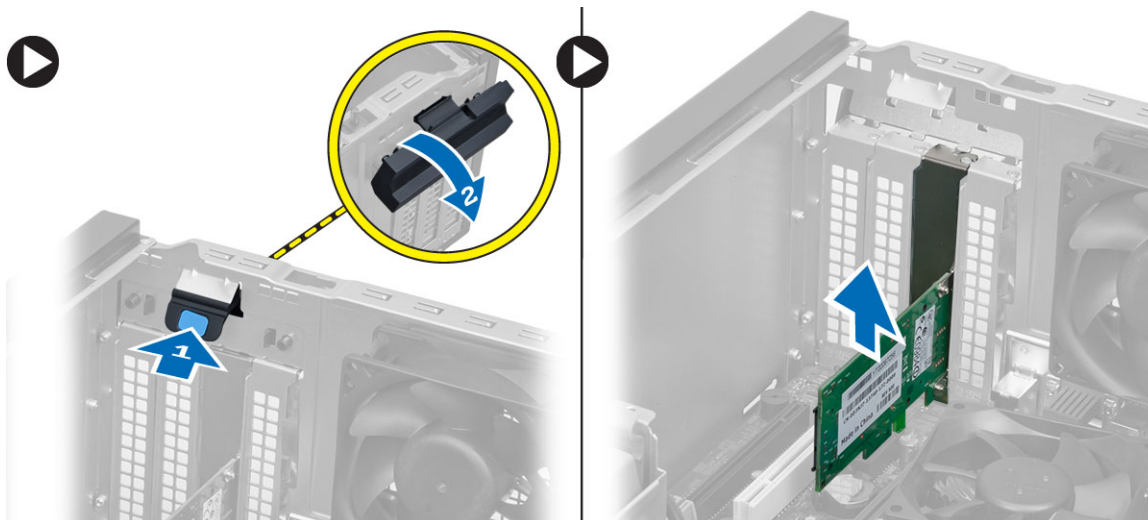

## Sette inn WLAN-kortet (trådløst lokalnettverk)

1. Sett WLAN-kortet inn i kontakten på hovedkortet og trykk ned til det er festet.
2. Fest låsen.
3. Plasser antenneplaten på kontakten og trekk til skruene for å feste den til datamaskinen.
4. Sett på dekselet.
5. Følg prosedyrene i *Etter at du har arbeidet inne i datamaskinen*.

## Ta av frontrammen

1. Følg prosedyrene i *Før du arbeider inne i datamaskinen*.
2. Ta av dekselet.
3. Vri festeklipsene for frontdekslet forsiktig bort fra kabinettet som er plassert på siden av frontrammen.
4. Roter frontpanelet bort fra datamaskinen, slik at du løsner krokene i motsatt ende av panelet i forhold til kabinettet.

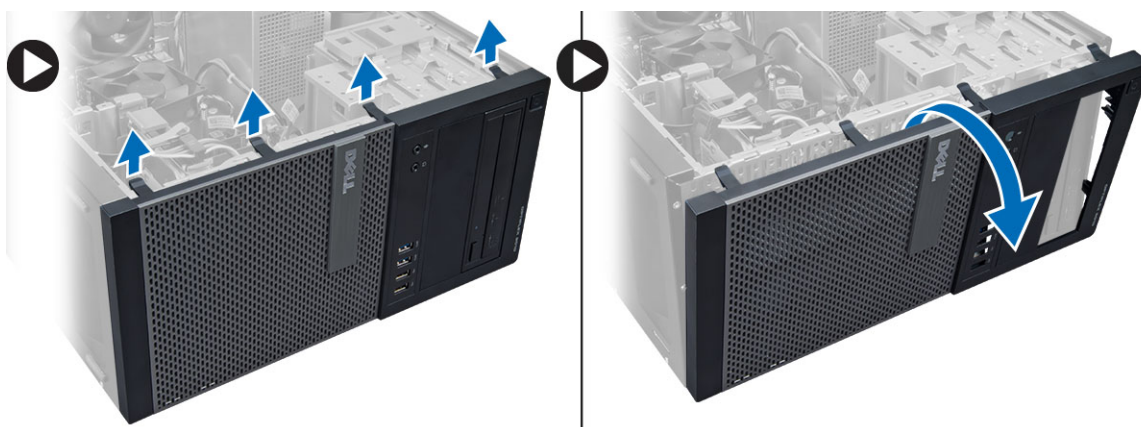

## Sette på frontrammen

1. Hekt krokene langs nederste kant av frontrammen inn i sporene på fronten av kabinettet.
2. Roter rammen mot datamaskinen slik at utløsertappene på frontrammen klikker på plass.
3. Sett på dekselet.
4. Følg prosedyrene i *Etter at du har arbeidet inne i datamaskinen.*

## Ta ut utvidelseskortet

1. Følg prosedyrene i *Før du arbeider inne i datamaskinen.*
2. Ta av dekselet.
3. Trykk på knasten for å løse ut låsen.

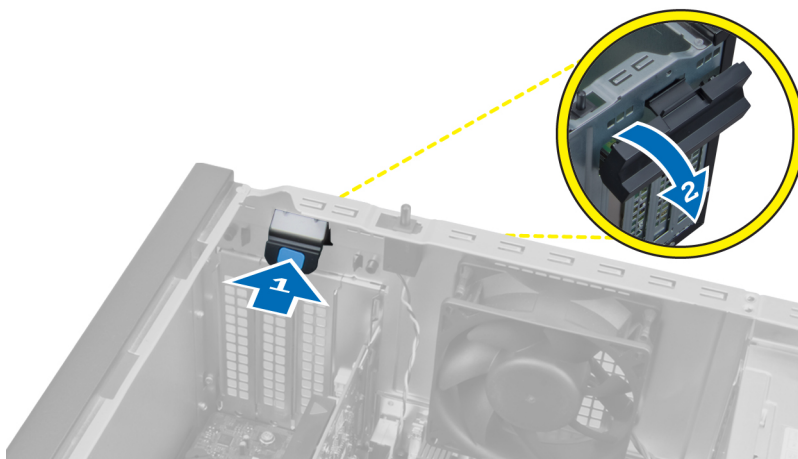

4. Dra utløserpaken bort fra PCI x16-kortet til du løsner festetappen fra fordypningen i kortet. Løft kortet opp og ut av kontakten og ta det ut av hovedkortet.

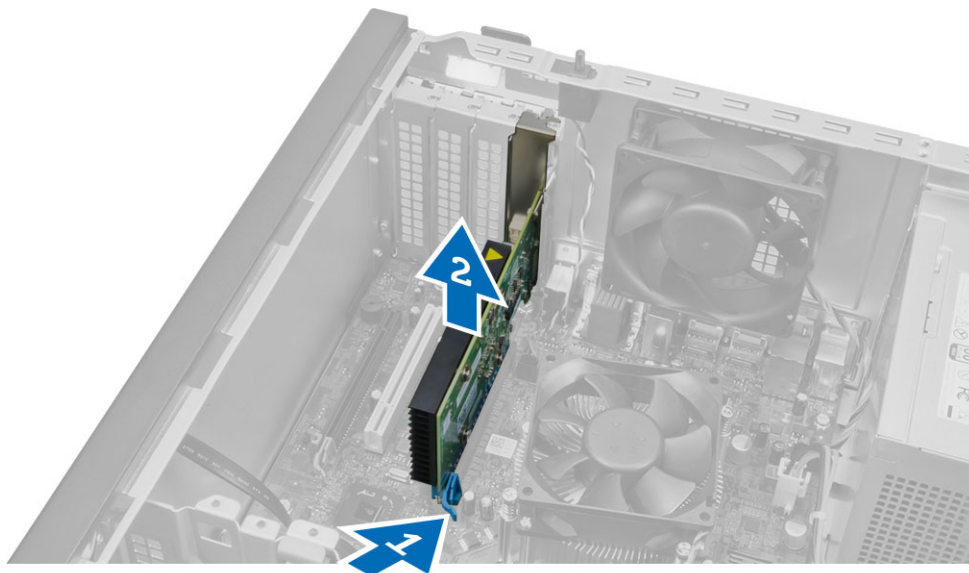

## Sette inn utvidelseskortet

1. Sett utvidelseskortet inn i kontakten på hovedkortet og trykk ned til det er festet.
2. Trykk utløsertappen tilbake i posisjon.
3. Sett på dekselet.
4. Følg prosedyrene i *Etter at du har arbeidet inne i datamaskinen*.

## Retningslinjer for minnemodul

For å sikre optimal ytelse på din datamaskin må du overholde følgende retningslinjer når du konfigurerer systemminnet:

- Minnemoduler av forskjellige størrelser kan blandes (eks. 2 GB og 4 GB), men alle brukte kanaler må ha identiske konfigurasjoner.
- Minnemodulene må installeres med start i den første kontakten.
  - ✎ **MERK:** Minnekontaktene på datamaskinen din kan være merket forskjellig alt etter maskinwarens konfigurasjon. For eksempel A1, A2 eller 1,2,3.
- Hvis minnemoduler med fire rekker blandes med minnemoduler med enkelt og doble rekker, må minnemodulene med fire rekker settes ned i kontaktene med hvite utløsertapper.
- Hvis minnemoduler med forskjellig hastighet monteres, vil alle fungere med hastigheten til de tregeste minnemodulene.

## Ta ut minnet

1. Følg prosedyrene i *Før du arbeider inne i datamaskinen*.
2. Ta av dekselet.
3. Trykk låsetappene ned på hver side av minnemodulen og løft deretter minnemodulene ut av kontakten på hovedkortet.

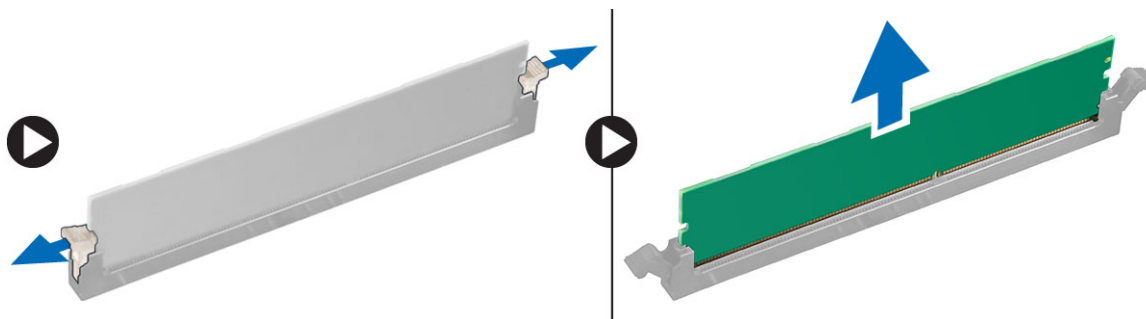

## Installere minnet

1. Juster hakket på minnekortet etter tappen på hovedkortkontakten.
2. Trykk minnemodulen ned slik at til utløsertappene smetter tilbake og låser den på plass.
3. Monter dekslet.
4. Følg prosedyren i *Etter at du har arbeidet inne i datamaskinen*.

## Ta ut klokkebatteriet

1. Følg prosedyrene i *Før du arbeider inne i datamaskinen*.
2. Fjern:
  - a. deksel
  - b. utvidelseskortet/-kortene
3. Finn klokkebatteriet på hovedkortet.

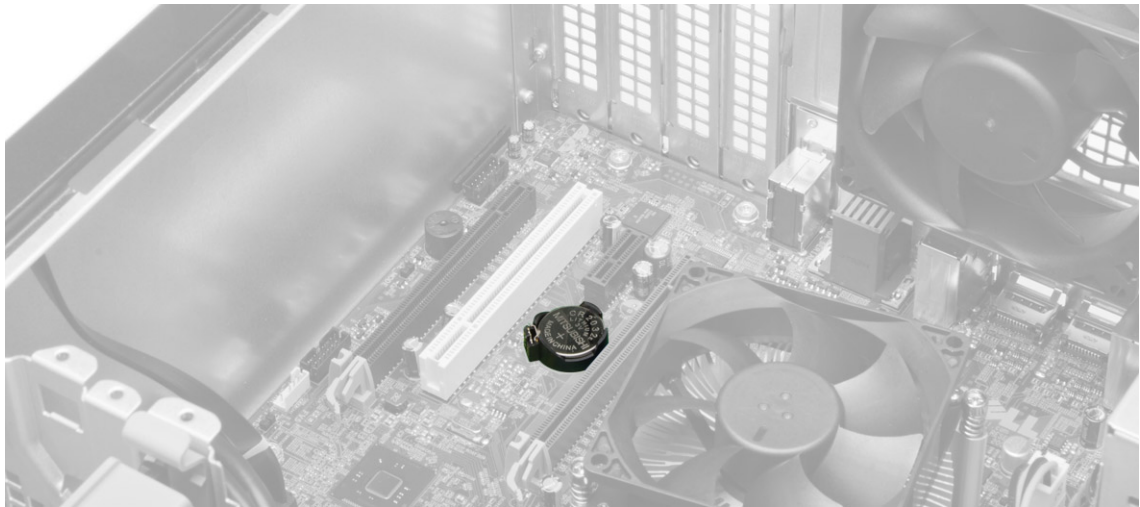

4. Trykk utløsningslåsen vekk fra batteriet slik at batteriet kan sprette opp fra støpselet og løft klokkebatteriet ut av datamaskinen.

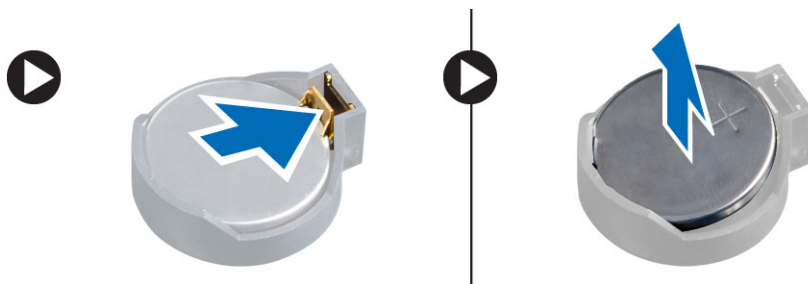

## Sette inn klokkebatteriet

1. Legg klokkebatteriet i det tiltenkte sporet på hovedkortet og trykk til låsen sprekker tilbake og holder det fast.
2. Sett på plass:
  - a. utvidelseskort
  - b. deksel
3. Følg prosedyrene i *Etter at du har arbeidet inne i datamaskinen*.

## Ta ut harddisken

1. Følg prosedyrene i *Før du arbeider inne i datamaskinen*.
2. Ta av dekselet.
3. Koble datakabelen og strømkabelen fra baksiden av harddisken. Trykk inn de blå utløsertappene og løft harddiskbraketten ut av harddiskbrønnen.

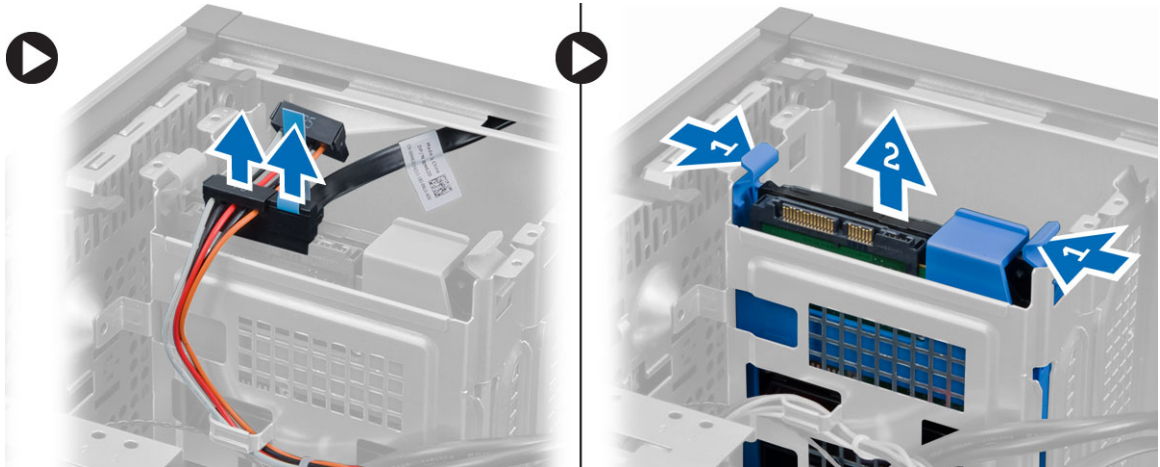

4. Vri på harddiskbraketten og ta harddisken ut av harddiskbraketten.

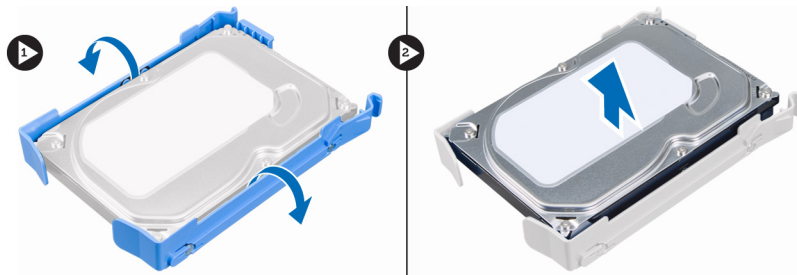

## Sette inn harddisken

1. Sett harddisken inn i harddiskbraketten.
2. Trykk sikringstappene innover og skyv harddiskbraketten inn i rommet.
3. Koble datakabelen og strømkabelen til baksiden av harddisken.
4. Sett på dekselet.
5. Følg prosedyrene i *Etter at du har arbeidet inne i datamaskinen*.

## Ta ut den optiske stasjonen

1. Følg prosedyrene i *Før du arbeider inne i datamaskinen*.
2. Fjern:
  - a. deksel
  - b. frontramme
3. Koble fra datakabelen og strømkabelen fra baksiden av den optiske stasjonen.

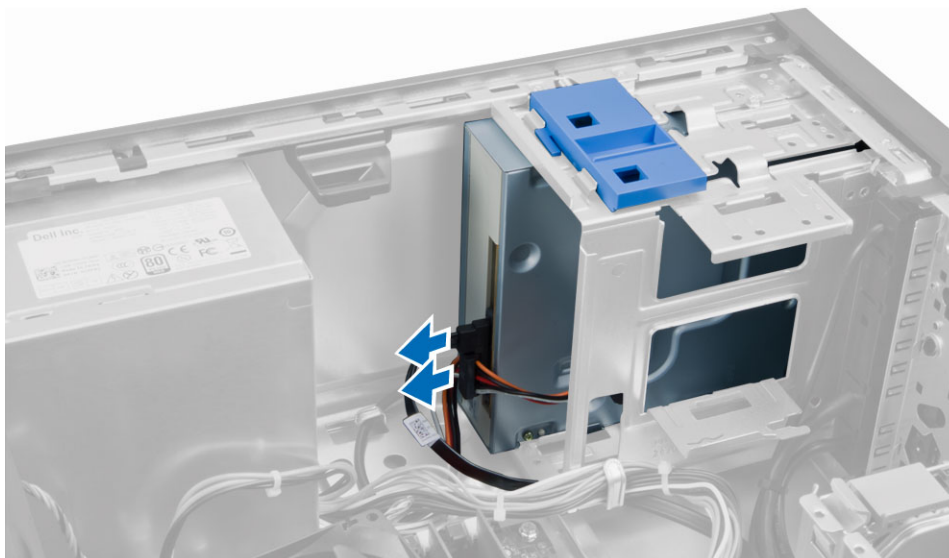

4. Skyv og hold i låsetappen til den optiske stasjonen, og trekk deretter den optiske stasjonen ut av datamaskinen.

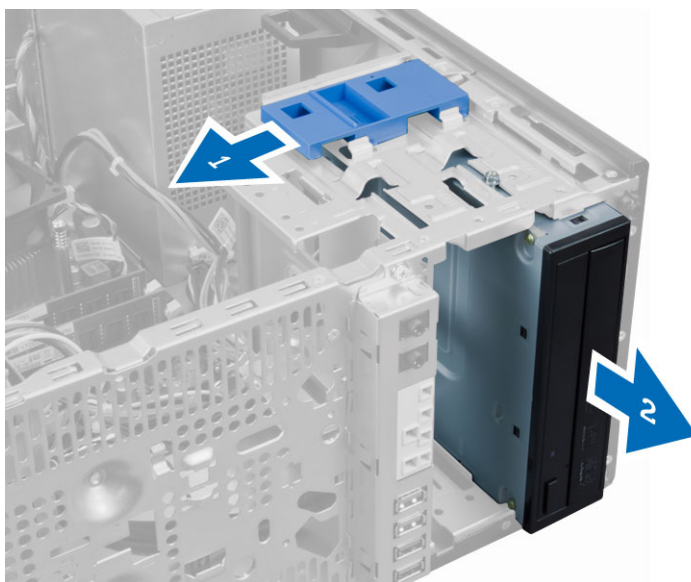

5. Gjenta trinn 3 og 4 for å ta ut den andre optiske stasjonen (hvis montert).

## Sette inn den optiske stasjonen

1. Trykk den optiske stasjonen inn foran på datamaskinen, helt til den festes av låsetappen.
2. Koble datakabelen og strømkabelen til baksiden av den optiske stasjonen.
3. Sett på plass:
  - a. frontramme
  - b. deksel
4. Følg prosedyrene i *Etter at du har arbeidet inne i datamaskinen*.

## Ta ut høyttaleren

1. Følg prosedyrene i *Før du arbeider inne i datamaskinen*.
2. Ta av dekselet.
3. Koble fra og løs ut høyttalerkabelen fra hovedkortet. Trykk ned sikringsknastene til høyttaleren og skyv høyttaleren opp for å ta den ut.

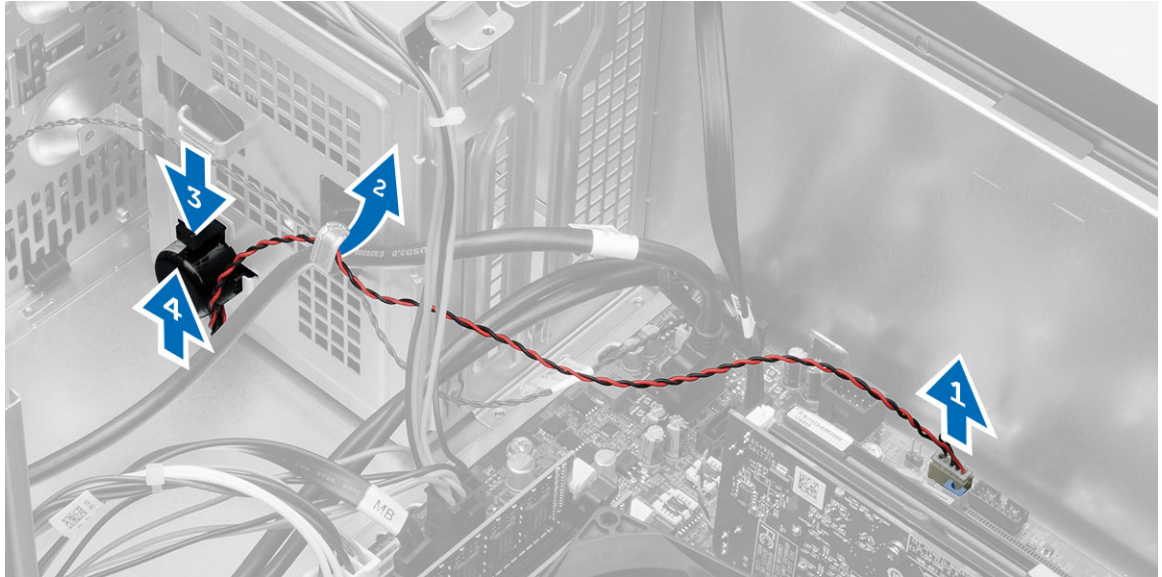

## Montere høyttaleren

1. Trykk høyttaleren ned i sporet for å feste den.
2. Før kabelen til høyttaleren igjennom kabinettklipsen og koble den til hovedkortet.
3. Sett på dekselet.
4. Følg prosedyrene i *Etter at du har arbeidet inne i datamaskinen*.

## Ta ut strømforsyningsenheten

1. Følg prosedyrene i *Før du arbeider inne i datamaskinen*.
2. Ta av dekselet.
3. Koble strømkablene med 4-pinner og 8-pinner fra hovedkortet og løs ut kabelen fra tappen.

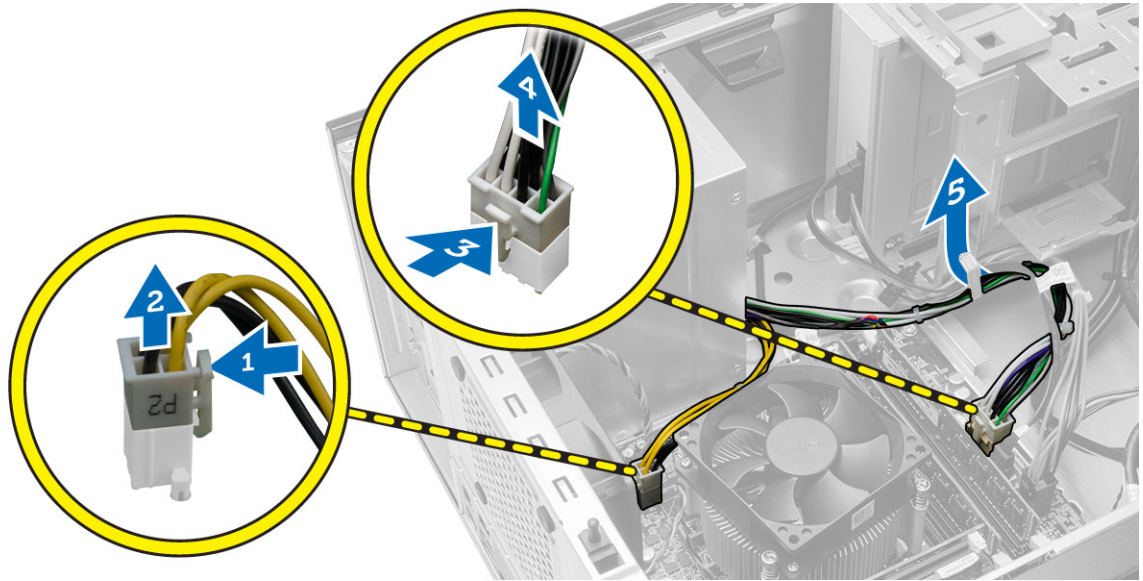

4. Skru ut skruene som fester strømforsyningen til baksiden av datamaskinen.

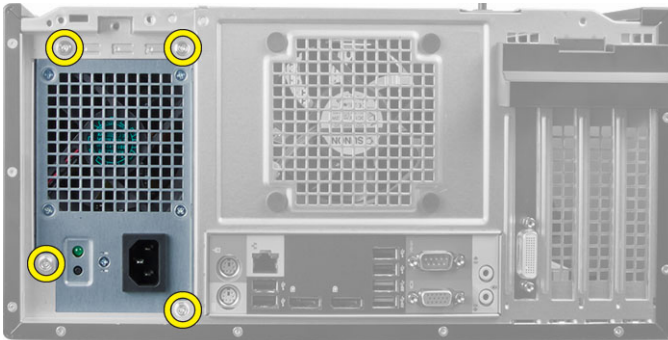

5. Trykk på den blå låsetappen ved siden av strømforsyningen og skyv strømforsyningen forover i datamaskinen. Løft og ta strømforsyningen ut av datamaskinen.



## Sette inn strømforsyningsenheten

1. Plasser strømforsyningen i kabinettet og skyv den mot baksiden av datamaskinen for å feste den.
2. Skru inn skruene for å feste strømforsyningen til baksiden av datamaskinen.
3. Koble de 4-pinnede og 8-pinnede strømkablene til hovedkortet.
4. Legg strømkablene gjennom kabinettklipsene.
5. Sett på dekselet.
6. Følg prosedyrene i *Etter at du har arbeidet inne i datamaskinen*.

## Ta ut monteringsenheten for varmeavlederen

1. Følg prosedyrene i *Før du arbeider inne i datamaskinen*.
2. Ta av dekselet.
3. Koble fra viftekabelen fra hovedkortet. Løsne skruene i diagonal rekkefølge og løft varmeavlederenshet og ut av datamaskinen.

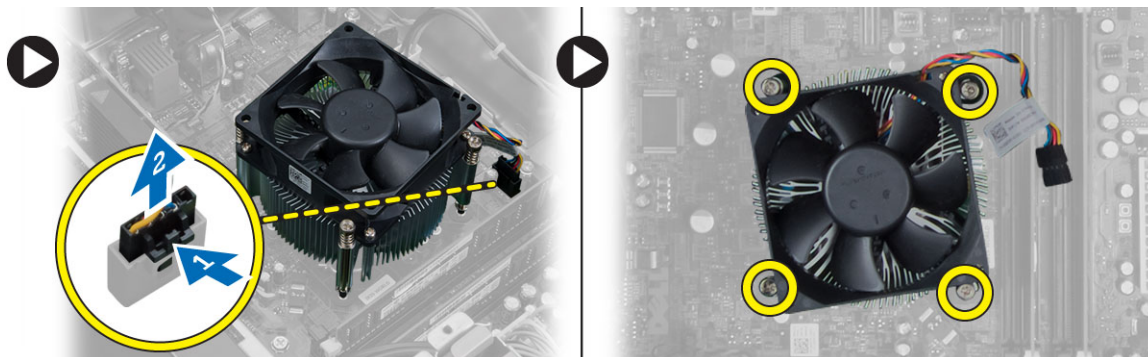

## Sette inn monteringsenheten for varmeavlederen

1. Plasser varmeavlederenshet i kabinettet.
2. Trekk til festeskruene i diagonal rekkefølge for å feste varmeavlederenshet til datamaskinen.
3. Koble viftekabelen til hovedkortet.
4. Sett på dekselet.
5. Følg prosedyrene i *Etter at du har arbeidet inne i datamaskinen*.

## Ta ut prosessoren

1. Følg prosedyrene i *Før du arbeider inne i datamaskinen*.
2. Fjern:
  - a. deksel
  - b. varmeavlederenshet
3. Trykk utløsingspaken ned og deretter utover for å løse den ut fra festekroken. Løft prosessordekslet, ta prosessoren ut av sokkelen og plasser den i en antistatisk pose.



## Sette inn prosessoren

1. Sett prosessoren i prosessorsokkelen. Kontroller at prosessoren sitter godt på plass.
2. Senk prosessordekselet.
3. Trykk utløserspaken ned og skyv den deretter innover for å sikre den med låsekroken.
4. Sett på plass:
  - a. varmeavlederenshet
  - b. deksel
5. Følg prosedyrene i *Etter at du har arbeidet inne i datamaskinen*.

## Ta ut systemviften

1. Følg prosedyrene i *Før du arbeider inne i datamaskinen*.
2. Ta av dekselet.
3. Trykk på klemmen for å løse ut og koble systemviftetekabelen fra hovedkortet.

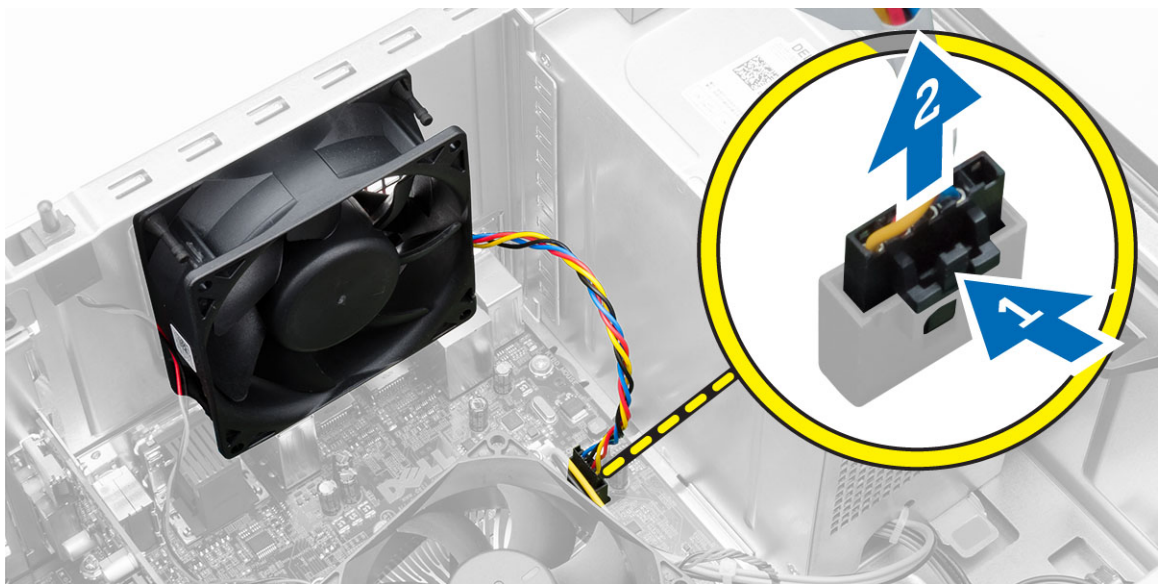

4. Løsne og trekk systemviften bort fra de fire festene som holder den fast bak på kabinettet.

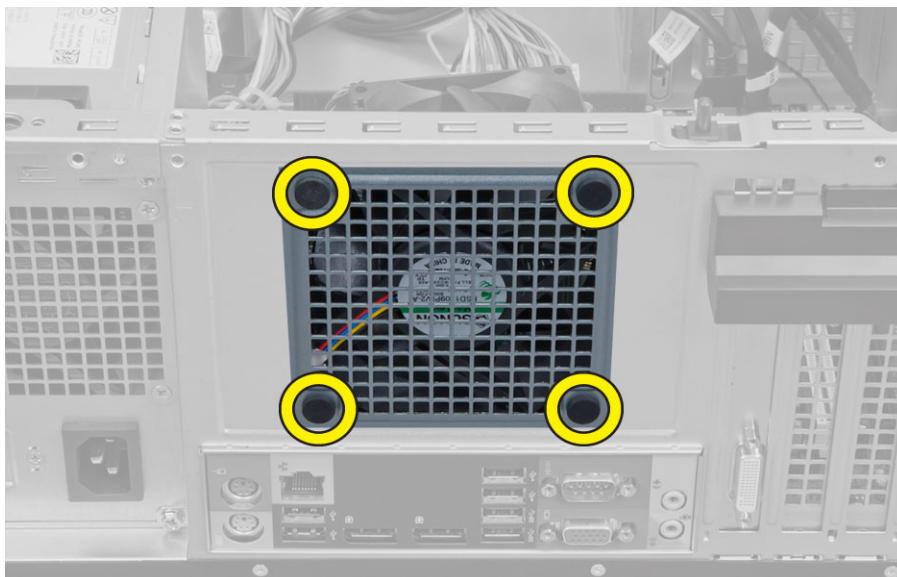

## Sette inn systemviften

1. Plasser systemviften i kabinettet.
2. Før de fire stroppene i gjennom kabinettet og trekk de utover langs sporet for å feste de.
3. Koble systemviftekabelen til hovedkortet.
4. Sett på dekselet.
5. Følg prosedyrene i *Etter at du har arbeidet inne i datamaskinen*.

## Ta ut varmføleren

1. Følg prosedyrene i *Før du arbeider inne i datamaskinen*.
2. Ta av dekselet.
3. Koble kabelen til den termiske sensoren fra hovedkortet.

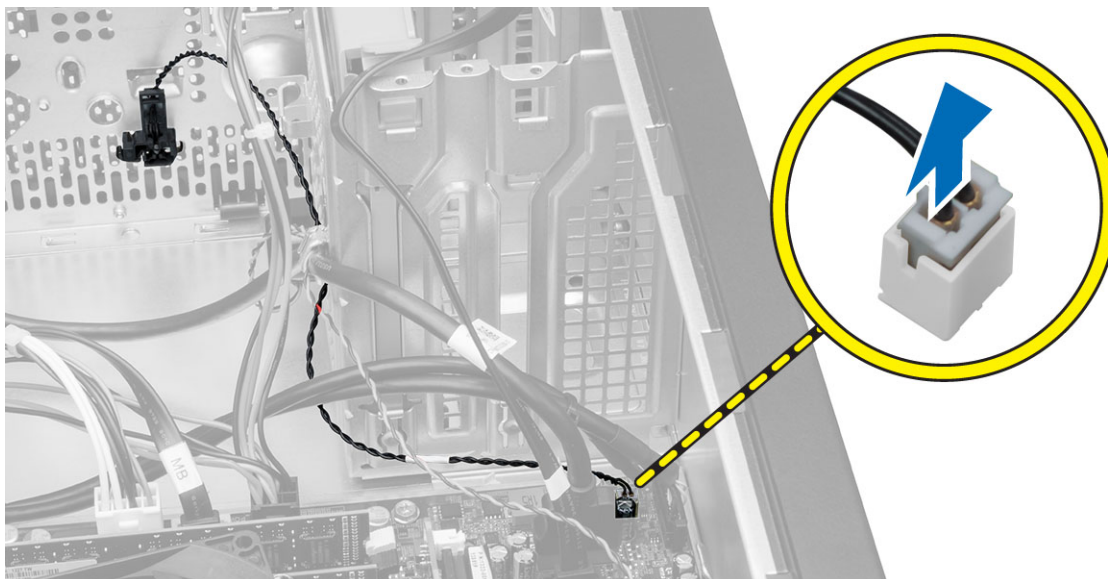

4. Løsne varmesensorkabelen fra kabinettklemmen.



5. Trykk på tappene på begge sider for å løse ut og ta varmesensoren vekk fra kabinettet.

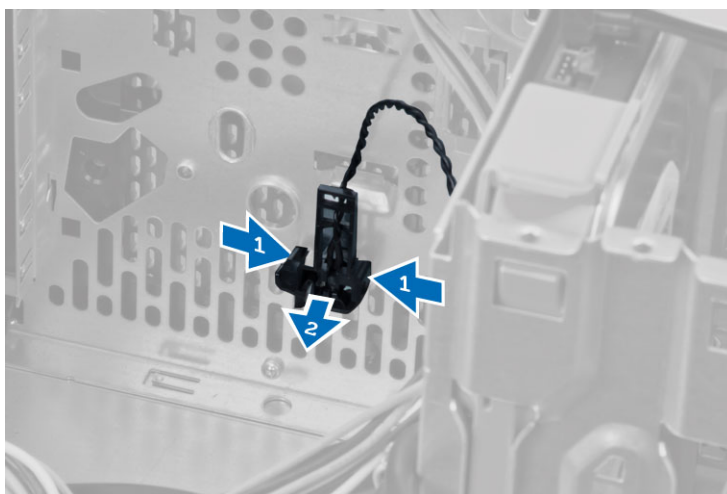

## Sette inn varmføleren

1. Fest den termiske sensoren til kabinettet.
2. Før kabelen til den termiske sensoren inn i kabinettklipsene.
3. Koble kabelen til den termiske sensoren til hovedkortet.
4. Sett på dekselet.
5. Følg prosedyrene i *Etter at du har arbeidet inne i datamaskinen.*

## Ta ut strømbryteren

1. Følg prosedyrene i *Før du arbeider inne i datamaskinen.*
2. Ta av:
  - a. deksel
  - b. frontramme
  - c. optisk stasjon
3. Koble strømbryterkabelen fra hovedkortet.

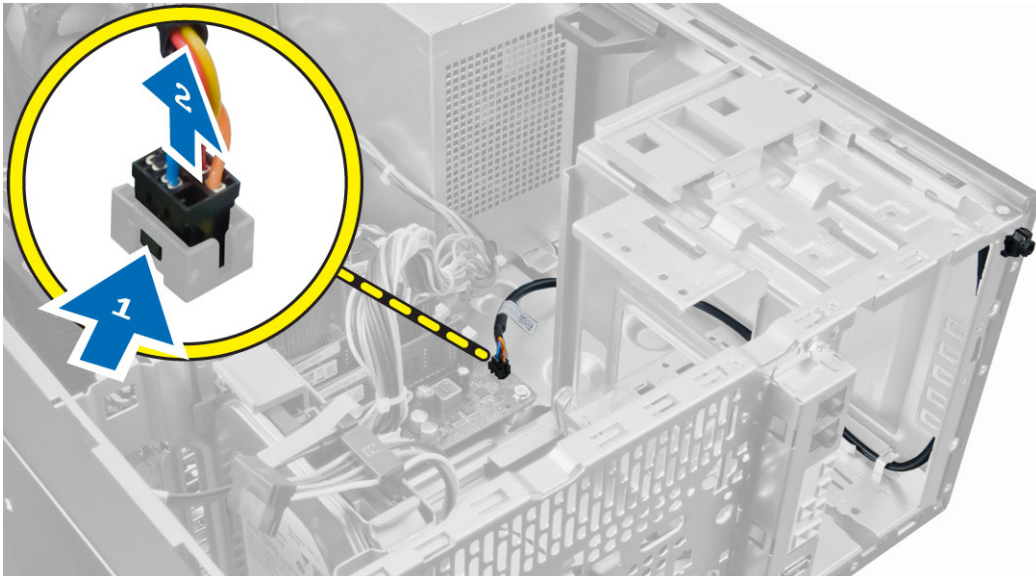

4. Løsne strømbryterkabelen fra kabinettklommene.



5. Trykk klipsene inn på begge sider av strømbryteren for å frigjøre den fra kabinettet, og skyv strømbryteren og den tilhørende kabelen ut av datamaskinen.

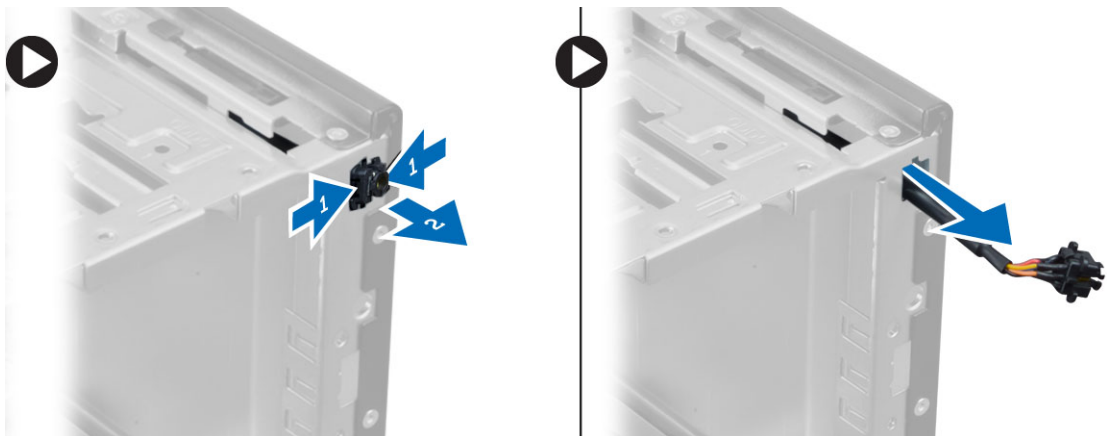

## Sette inn strømbryteren

1. Skyv strømbryteren inn gjennom fronten på datamaskinen.
2. Fest strømbryterkabelen til kabinettet.
3. Før strømbryterkabelen inn i kabinettklipsene.
4. Koble kabelen til strømbryteren til hovedkortet.
5. Sett på plass:
  - a. optisk stasjon
  - b. frontramme
  - c. deksel
6. Følg prosedyrene i *Etter at du har arbeidet inne i datamaskinen.*

## Ta av inn- og utgangspanelet (I/U-panelet)

1. Følg prosedyrene i *Før du arbeider inne i datamaskinen*.
2. Fjern:
  - a. deksel
  - b. frontramme
3. Koble I/U-panel-, data- og USB-datakablene fra hovedkortet.

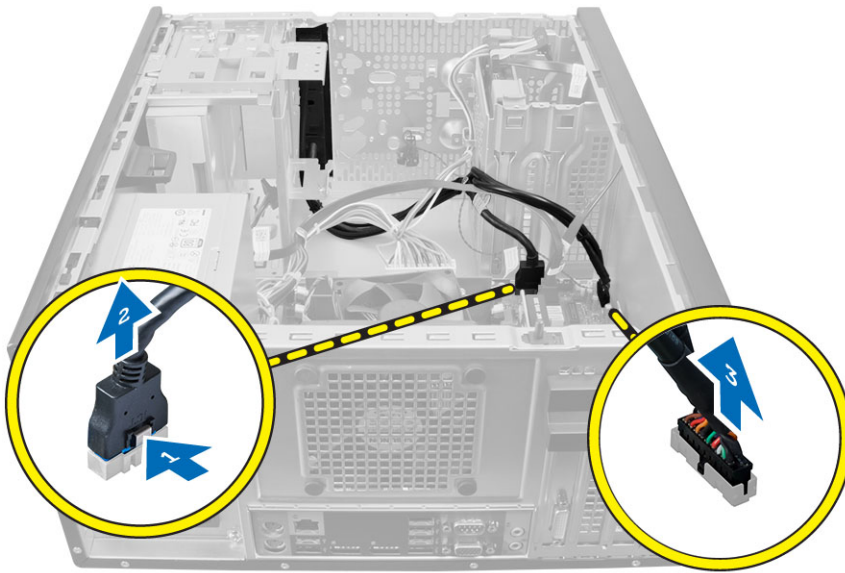

4. Løse inn- og utgangspanelet, datakabelen og USB-datakabelen fra klipsen på datamaskinen.



5. Skru ut skruene som fester I/U-panelet til datamaskinen.
6. Skyv I/U-panelet mot venstre for datamaskinen for å løse det ut og trekk I/U-panelet sammen med kablen ut av datamaskinen.

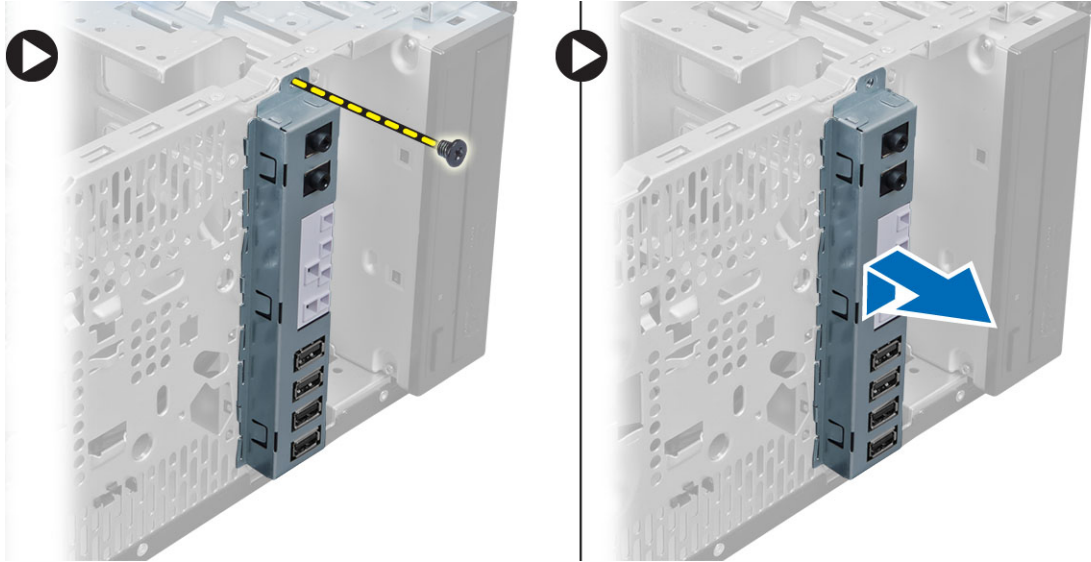

## Installere inn- og utgangspanelet (I/U-panelet)

1. Sett I/U-panelet inn i sporet foran på kabinettet.
2. Skyv I/U-panelet mot høyre for datamaskinen for å feste det til kabinettet.
3. Skru inn skruen for å feste I/U-panelet til kabinettet.
4. Før kablene til I/U-panelet, datakabelen og USB-datakabelen inn i kabinettklipsene.
5. Koble I/U-panel-, data- og USB-datakablene til hovedkortet.
6. Sett på plass:
  - a. frontramme
  - b. deksel
7. Følg prosedyrene i *Etter at du har arbeidet inne i datamaskinen*.

## Ta ut hovedkortet

1. Følg prosedyrene i *Før du arbeider inne i datamaskinen*.
2. Ta av:
  - a. deksel
  - b. minne
  - c. utvidelseskortet/-kortene
  - d. varmeavlederenshet
  - e. prosessor
3. Koble fra alle kabler som er koblet til hovedkortet.
4. Ta ut skruene og fest hovedkortet til datamaskinen og skyv hovedkortet mot fronten av datamaskinen.

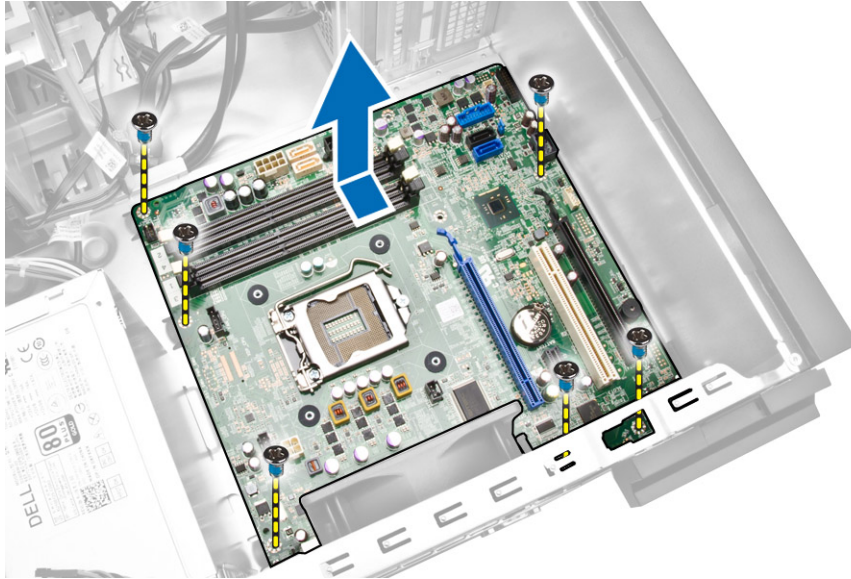

5. Vipp hovedkortet 45 grader, og løft deretter hovedkortet ut av datamaskinen.

## Sette inn hovedkortet

1. Innrett hovedkortet etter portkontaktene på baksiden av kabinettet, og sett hovedkortet inn i kabinettet.
2. Stram skruene som holder hovedkortet festet til kabinettet.
3. Koble kablene til hovedkortet.
4. Sett på plass:
  - a. prosessor
  - b. varmeavlederenhet
  - c. utvidelseskortet/-kortene
  - d. minne
  - e. deksel
5. Følg prosedyrene i *Etter at du har arbeidet inne i datamaskinen.*

## Hovedkortoppsett

Følgende bilde viser oppsettet på datamaskinens hovedkort.

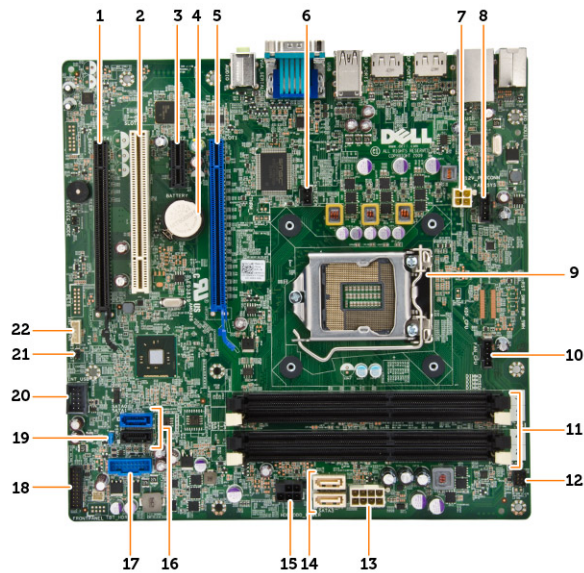

1. PCI Express x16-spor (kablet som x4)
2. PCI-spor
3. PCIe x1-kontakt
4. klokkebatteri
5. PCI Express x16-kontakt
6. Kontakt for innbruddsbryter
7. 4-pinner CPU-strømkontakt
8. Kontakt for systemvifte
9. prosessorsokkel
10. kontakt på varmeavlederviften
11. minnekontakter (SODIMM-kontakter)
12. fremre strømbryterkontakt
13. 8-pinner strømkontakt
14. SATA-kontakter
15. strømkontakt for HDD og optisk stasjon
16. SATA-kontakter
17. USB-kontakt for frontpanel
18. Lydkontakt for frontpanel
19. krysskobling for nullstilling av passord
20. Intern USB 2.0-kontakt
21. Bryter for RTCRST
22. høyttalerkontakt

## Systemoppsett

Systemoppsettet gir deg muligheten til å administrere datamaskinens maskinvare og spesifisere BIOS-alternativer. Fra systemoppsettet kan du:

- Endre NVRAM-innstillingene etter at du har lagt til eller fjernet maskinvare.
- Se på systemets maskinvarekonfigurering
- Aktivere eller deaktivere integrerte enheter
- Sette ytelses- og strømadministrasjonsgrenser
- Administrere datamaskinens sikkerhet

## Oppstartsrekkefølge

Oppstartsrekkefølgen gir deg muligheten til å overstyre den systemdefinerte oppstartsrekkefølgen, og starte på en angitt enhet (f.eks. en optisk stasjon eller annen harddisk). Under POST, når Dell-logoen vises, kan du:

- Åpne systemkonfigurasjon ved å trykke <F2>
- Åpne en engangsoppstartsmeny ved å trykke <F12>

Oppstartsmenyen vises enhetene som du kan starte fra, inkludert et alternativ for diagnostisering. Alternativene på oppstartsmenyen er:

- Removable Drive (ekstern flyttbar stasjon) (hvis tilgjengelig)
- STXXXX Drive (stasjon STXXXX)
  - ✎ **MERK:** XXX angir SATA-nummeret.
- Optical Drive (optisk stasjon)
- Diagnostics (Diagnostikk)
  - ✎ **MERK:** Hvis du velger Diagnostics, vil du bli presentert med **ePSA diagnostics**-skjermen.

Skjermen med oppstartseksvansen gir deg også muligheten til å gå inn på systemoppsettet.

## Navigeringsknapper

Følgende tabell viser navigeringstastene for systemoppsettet.

- ✎ **MERK:** Når det gjelder de fleste av alternativene på systemoppsettet så blir de endringene du gjør registrert, men de vil ikke gjelde før etter at du har startet systemet på nytt.

**Tabell 1. Navigeringsknapper**

Taster	Navigasjon
Opp-pil	Går til forrige felt
Ned-pil	Går til neste felt
<Enter>	Gir deg muligheten til å velge en verdi i det valgte feltet (hvis mulig), eller følge en kobling i et felt.
Mellomromstast	Utvider eller slår sammen en nedtrekksliste hvis tilgjengelig.
<Tab>	Flytter markøren til neste fokusområde.  <b>MERK:</b> Gjelder bare standard grafisk visning.
<Esc>	Går til forrige side helt fra til hovedmenyen. Hvis du trykker <Esc> på hovedmenyen, vil du bli presentert med en melding som ber deg lagre ev. endringer og starte systemet på nytt.
<F1>	Viser systemoppsettets hjelpefil.

## Alternativer i System Setup (Systemoppsett)



 **MERK:** Avhengig av datamaskinen og enhetene som er installert, er det mulig at noen av elementene i denne listen ikke vises

**Tabell 2. Generelt**

Option	Beskrivelse
System Information	Viser følgende informasjon: <ul style="list-style-type: none"> <li>• <b>System Information</b> (Systeminformasjon) - Viser <b>BIOS Version, Service Tag, Asset Tag, Ownership Tag, Ownership Date, Manufacture Date, og Express Service Code.</b></li> <li>• <b>Memory Information</b> (Minneinformasjon) - Viser <b>Memory Installed, Memory Available, Memory Speed, Memory Channels Mode, Memory Technology, DIMM 1 Size, DIMM 2 Size, DIMM 3 Size og DIMM 4 Size.</b></li> <li>• <b>PCI Information</b> (PCI-informasjon) - Viser <b>SLOT1 og SLOT2.</b></li> <li>• <b>Processor Information</b> (Prosesorinformasjon) - Viser <b>Processor Type, Core Count, Processor ID, Current Clock Speed, Minimum Clock Speed, Maximum Clock Speed, Processor L2 Cache, Processor L3 Cache, HT Capable og 64-Bit Technology.</b></li> <li>• <b>Device Information</b> (Enhetsinformasjon) - Viser <b>SATA-0, SATA-1, SATA-2, LOM MAC Address, Audio Controller og Video Controller.</b></li> </ul>
Boot Sequence	Kan brukes til å spesifisere hvilken rekkefølge datamaskinen skal søke etter et operativsystem. Valgmulighetene er: <ul style="list-style-type: none"> <li>• Diskette drive (Diskettstasjon)</li> <li>• WDC WD2500AAKX-75U6AA0</li> <li>• USB Storage Device (USB-lagringseenhet)</li> <li>• CD/DVD/CD-RW Drive (CD/DVD/CD-RW-stasjon)</li> <li>• Onboard NIC (integriert nettverkskort)</li> </ul>
Advanced Boot Options	<ul style="list-style-type: none"> <li>• Legacy (Eldre)</li> <li>• UEFI</li> </ul>

Option	Beskrivelse
Advance Boot Options	<b>Enable Legacy Option ROMs</b> (Aktiver alternativet Eldre-ROM-er) - Dette alternativet er aktivert som standard.
Date/Time	Brukes til å stille inn dato og klokkeslett. Endringer i datoen og klokkeslettet gjøres gjeldende omgående.



**Tabell 3. System Configuration (Systemkonfigurasjon)**

Option	Beskrivelse
Integrated NIC	<p>Her kan du aktivere eller deaktivere det integrerte nettverkskortet. Du kan angi det integrerte nettverkskortet som:</p> <ul style="list-style-type: none"> <li>• Enable UEFI Network Stack (Aktiver UEFI-nettverksstabel (aktivert som standard))</li> <li>• Disabled (Deaktivert)</li> <li>• Enabled (Aktivert)</li> <li>• <b>Enabled w/PXE</b> - (Aktivert m/PXE) - Dette alternativet er aktivert som standard.</li> <li>• Enabled w/Cloud Desktop (Aktivert med Cloud-skrivebord)</li> </ul> <p> <b>MERK:</b> Avhengig av datamaskinen og enhetene som er installert, er det mulig at noen av elementene i denne delen ikke vises.</p>
Serial Port	<p>Kan brukes til å definere serieportinnstillingene. Valgmulighetene:</p> <ul style="list-style-type: none"> <li>• Disabled (Deaktivert)</li> <li>• COM1</li> <li>• COM2</li> <li>• COM3</li> <li>• COM4</li> </ul> <p> <b>MERK:</b> Operativsystemet kan tildele ressurser selv om dette alternativet er deaktivert.</p>
SATA Operation	<p>Med dette alternativet kan du konfigurere driftsmodusen til den integrerte harddiskkontrolleren.</p> <ul style="list-style-type: none"> <li>• <b>Disabled</b> (Deaktivert) – SATA-kontrollerne er skjult</li> <li>• <b>ATA</b> – SATA er konfigurert ATA-modus</li> <li>• <b>AHCI</b> – SATA er konfigurert AHCI-modus</li> </ul>
Drives	<p>Kan brukes til å aktivere eller deaktivere de forskjellige stasjonene på systemet:</p> <ul style="list-style-type: none"> <li>• SATA-0</li> <li>• SATA-1</li> <li>• SATA-2</li> </ul>
SMART Reporting	<p>Dette feltet avgjør om harddiskfeil for de integrerte stasjonene rapporteres under oppstart. Denne teknologien er en del av SMART-spesifikasjonen (Self Monitoring Analysis and Reporting Technology).</p> <ul style="list-style-type: none"> <li>• <b>Enable SMART Reporting</b> (Aktiver SMART-rapportering) – Dette alternativet er deaktivert som standard.</li> </ul>

Option	Beskrivelse
USB Configuration	<p>Dette feltet konfigurerer den integrerte USB-kontrolleren. Hvis <i>Boot Support</i> (Oppstartstøtte) er aktivert, vil systemet kunne starte fra enhver type USB-basert masselagringsenhet (harddisker, minnepinner, disketter). Hvis USB-porten er aktivert, er enheten som er tilknyttet denne porten, aktivert og tilgjengelig for operativsystemet.</p> <p>Hvis USB-porten er deaktivert, kan ikke operativsystemet se noen enhet som er tilknyttet denne porten.</p> <p>USB Configuration (USB-konfigurasjon) For minitårn og liten formfaktor er alternativene:</p> <ul style="list-style-type: none"> <li>• Enable Boot Support (Aktiver oppstartstøtte)</li> <li>• Enable Front USB 2.0 Ports (Aktiver USB 2.0-porter foran)</li> <li>• Enable USB 3.0 Ports (Aktiver USB 3.0-porter)</li> <li>• Enable Rear-Left Dual USB 2.0 Ports (Aktiver bakre venstre doble USB 2.0-porter)</li> <li>• Enable Rear-Right Dual USB 2.0 Ports (Aktiver bakre høyre doble USB-2.0-porter) (standardverdien er aktivert)</li> </ul> <p> <b>MERK:</b> USB-tastatur og mus arbeider alltid i BIOS-oppsettet uavhengig av disse innstillingene.</p>
Audio	<p>Her kan du aktivere eller deaktivere den integrerte lydkontrolleren.</p> <ul style="list-style-type: none"> <li>• <b>Enable Audio</b> (Aktiver lyd) - Dette alternativet er valgt som standard.</li> </ul>



**Tabell 4. Security (Sikkerhet)**

Option	Beskrivelse
Internal HDD_O Password	<p>I dette feltet kan du angi, endre eller slette administratorpassordet (admin) (noen ganger kalt installeringspassordet). Administratorpassordet aktiverer flere sikkerhetsfunksjoner.</p> <p>Stasjonen har ingen passord som standard.</p> <ul style="list-style-type: none"> <li>• Enter the old password (Skriv inn det gamle passordet)</li> <li>• Enter the new password (Skriv inn det nye passordet)</li> <li>• Confirm the new password (Bekreft det nye passordet)</li> </ul>
Strong Password	<p><b>Enable strong password</b> (aktiver sterkt passord) - dette alternativet er deaktivert som standard.</p>
Password Configuration	<p>Dette feltet styrer hvor mange tegn (min. og maks.) som kan brukes i system- og administratorpassordene.</p> <ul style="list-style-type: none"> <li>• Admin Password Min (Min. lengde administratorpassord)</li> <li>• Admin Password Max (Maks. lengde administratorpassord)</li> <li>• System Password Min (Min. lengde systempassord)</li> <li>• System Password Max (Maks. lengde systempassord)</li> </ul>
Password Bypass	<p>Gjør at du kan hoppe over <i>System Password</i> (Systempassord), og du blir bedt om interne HDD-passordet under systemomstart. Dette alternativet er deaktivert som standard.</p>

Option	Beskrivelse
	<ul style="list-style-type: none"> <li>• Disabled (Deaktivert) – Ber alltid om systempassord og internt HDD-passord når de er angitt.</li> <li>• Reboot Bypass (Omgå ved omstart) – omgå passordspørsmålene ved omstart (varmstart).</li> </ul> <p> <b>MERK:</b> Systemet vil alltid be om systempassord og interne harddiskpassord når det slås på fra avslått tilstand (kaldstart). Systemet vil også alltid be om passord for alle eksterne harddisker som måtte være til stede.</p>
Password Change	<p>Kan brukes til å bestemme om system- og harddiskpassord kan endres når det er angitt et administratorpassord.</p> <ul style="list-style-type: none"> <li>• <b>Allow Non-Admin Password Changes</b> (Tillat at andre enn admin endrer passordet) - dette alternativet er aktivert som standard.</li> </ul>
TPM Security	<p>Dette alternativet kan brukes til å bestemme om TPM (Trusted Platform Module) i systemet skal være aktivert og synlig i operativsystemet.</p> <p><b>TPM Security</b> (TPM-sikkerhet) Dette alternativet er deaktivert som standard.</p> <p> <b>MERK:</b> Aktivering, deaktivering og alternativer for sletting påvirkes ikke hvis du laster inn oppsettprogrammets standardverdier. Endringer i dette alternativet trer i kraft umiddelbart.</p>
Computrace	<p>Dette feltet kan brukes til å aktivere eller deaktivere BIOS-modulgrensesnittet til det valgfrie <i>Computrace Service fra Absolute Software</i>.</p> <ul style="list-style-type: none"> <li>• <b>Deactivate</b> (Deaktiver) - Dette alternativet er valgt som standard.</li> <li>• Disable (Deaktiver)</li> <li>• Activate (Aktiver)</li> </ul>
Chassis Intrusion	<ul style="list-style-type: none"> <li>• <b>Enable</b> (Aktiver) - Dette alternativet er valgt som standard.</li> <li>• Disable (Deaktiver)</li> <li>• On-Silent (Lydløs)</li> </ul>
CPU XD Support	<p>Her kan du aktivere eller deaktivere prosessormodusen Execute Disable (Utfør deaktivering).</p> <ul style="list-style-type: none"> <li>• <b>Enable CPU XD Support</b> (Aktiver CPU XD-støtte) - dette alternativet er aktivert som standard.</li> </ul>
OROM Keyboard Access	<p>Her kan du bestemme om du skal ha tilgang til konfigureringsskjermen for Option Read Only Memory (OROM) ved hjelp av hurtigtaster under oppstart. Disse innstillingene hindrer tilgang til Intel RAID (CTRL+I) eller Intel Management Engine BIOS Extension (CTRL+P/F12).</p> <ul style="list-style-type: none"> <li>• <b>Enable</b> (Aktiver) - Brukeren kan gå inn i OROM-konfigurasjonsskjermene via hurtigtasten. Dette alternativet er aktivert som standard.</li> <li>• <b>One-Time Enable</b> (Aktiver én gang) - brukeren kan gå til OROM-konfigurasjonsskjermene via hurtigtastene ved neste oppstart. Etter oppstarten går innstillingen tilbake til deaktivert.</li> <li>• <b>Disable</b> (Deaktivert) - brukeren kan ikke gå inn i OROM-konfigurasjonsskjermene via hurtigtasten.</li> </ul> <p>Dette alternativet er satt til <b>Enable</b> (Aktiver) som standard.</p>



Option	Beskrivelse
Admin Setup Lockout	Her kan du aktivere eller deaktivere alternativet for å gå inn i oppsettet når et administratorpassord er valgt. <ul style="list-style-type: none"> <li>• <b>Enable Admin Setup Lockout</b> (Aktiver utlåsing fra konfigurasjon ved angitt administratorpassord) - Dette alternativet er ikke angitt som standard.</li> </ul>
HDD Protection Support	Her kan du aktivere eller deaktivere funksjonen HDD Protection (Harddiskbeskyttelse). <ul style="list-style-type: none"> <li>• <b>HDD Protection Support</b> (Harddiskbeskyttelse) - Dette alternativet er deaktivert som standard.</li> </ul>

**Tabell 5. Secure Boot**

Secure Boot Enable	Brukes for å aktivere eller deaktivere funksjonen sikker oppstart <ul style="list-style-type: none"> <li>• <b>Disabled</b> (Deaktivert) - Dette alternativet er valgt som standard.</li> <li>• Enabled (Aktivert)</li> </ul> <p> <b>MERK:</b> For å aktivere sikker oppstart må <b>UEFI</b>-oppstartmodus være aktivert, og <b>Enable Legacy Option ROMs</b> (Aktiver historiske ROM-er) må være deaktivert eller slått av.</p>
Expert key Management	Gir deg bare muligheten til å manipulere databasene med sikkerhetsnøkler hvis systemet er i modusen Custom (Egendefinert). Alternativet <b>Enable Custom Mode</b> (Aktiver egendefinert modus) er deaktivert som standard. Alternativene er: <ul style="list-style-type: none"> <li>• PK</li> <li>• KEK</li> <li>• db</li> <li>• dbx</li> </ul> <p>Hvis du aktivere <b>Custom Mode</b> (Egendefinert modus), vises de relevante alternativene for <b>PK, KEK, db, and dbx</b>. Alternativene er:</p> <ul style="list-style-type: none"> <li>• <b>Save to File</b> (Lagre til fil) - Lagrer nøklene i en brukervalgt fil</li> <li>• <b>Replace from File</b> (Erstatt fra fil) - Erstatter den gjeldende nøkkel med en nøkkel fra en valgt fil</li> <li>• <b>Append from File</b> (Legg til fra fil) - Legger til en nøkkel i den valgte databasen fra en valgt fil</li> <li>• <b>Delete</b> (Slett) - Sletter den valgte nøkkelen</li> <li>• <b>Reset All Keys</b> (Tilbakestill alle nøkler) - Tilbakestill til standardinnstillingen</li> <li>• <b>Delete All Keys</b> (Slett alle nøkler) - Sletter alle nøkler</li> </ul> <p> <b>MERK:</b> Hvis du deaktiverer egendefinert modus vil alle endringer du har gjort bli slettet og alle nøkler vil bli tilbakestilt til standardinnstillingen.</p>



**Tabell 6. Performance (Ytelse)**

Option	Beskrivelse
Multi Core Support	Spesifiserer om prosessoren skal ha en eller alle kjernene aktivert. Ytelsen til enkelte programmer vil bli bedre når flere kjerner aktiveres. <ul style="list-style-type: none"> <li>• All (alle) - Dette alternativet er aktivert som standard.</li> </ul>

Option	Beskrivelse
	<ul style="list-style-type: none"> <li>• 1</li> <li>• 2</li> </ul> <p> <b>MERK:</b> Alle kjernene må være aktivert for å aktivere modusen <b>Trusted Execution</b> (Pålitelig kjøring).</p>
Intel SpeedStep	<p>Her kan du aktivere eller deaktivere prosessormodusen Intel SpeedStep.</p> <ul style="list-style-type: none"> <li>• <b>Enable Intel SpeedStep</b> (Aktiver Intel SpeedStep) – Dette alternativet er aktivert som standard.</li> </ul>
C States Control	<p>Her kan du aktivere eller deaktivere ekstra hviletilstander prosessoren.</p> <ul style="list-style-type: none"> <li>• <b>C States</b> (C-tilstander) - Dette alternativet er aktivert som standard.</li> </ul>
Limit CPUID Value	<p>Dette feltet begrenser maksimalverdien som prosessorens standard CPUID-funksjon støtter.</p> <ul style="list-style-type: none"> <li>• <b>Enable CPUID Limit</b> (Aktiver CPUID-grense) – Dette alternativet er ikke angitt som standard.</li> </ul> <p> <b>MERK:</b> Noen operativsystemer fullfører ikke installasjonen dersom den maksimale CPUID-funksjonen er større enn 3.</p>
Intel TurboBoost	<p>Her kan du aktivere eller deaktivere prosessormodusen Intel TurboBoost.</p> <ul style="list-style-type: none"> <li>• Disabled (Deaktivert) - tillater ikke at TurboBoost øker ytelsen til prosessoren over standardytelsen.</li> <li>• Enabled (Aktivert) tillater at Intel Turbo-driveren øker ytelsen til CPU-en eller grafikkprosessoren.</li> </ul>
Rapid Start Technology	<p>Brukes for å forbedre batterilivet ved å sette systemet automatisk inn i lav strømstatus etter at det er brukt i en bestemt periode.</p> <ul style="list-style-type: none"> <li>• Funksjonen Intel Rapid Start (Intel-hurtigstart)</li> </ul> <p> <b>MERK:</b> Hurtigstart-teknologi deaktiveres automatisk når konfigurasjonen endres.</p> <ul style="list-style-type: none"> <li>• Harddiskkonfigurasjonen eller partisjonen er endret.</li> <li>• System- eller harddiskpassord er aktivert</li> <li>• En Dell Encryption Accelerator (Kryperingsakselerator) er installert.</li> <li>• Innstillingen Block Sleep (Blokkert søvn) er aktivert.</li> </ul>

**Tabell 7. Power Management (Strømstyring)**

Option	Beskrivelse
AC Recovery	<p>Angir hvordan datamaskinen skal reagere når strømmen kommer tilbake etter et strømbrudd. Du kan sette alternativet til:</p> <ul style="list-style-type: none"> <li>• Power Off (Slå av) - Dette alternativet er aktivert som standard.</li> <li>• Power On (Slå på)</li> <li>• Last Power State (Siste strømtilstand)</li> </ul>
Auto On Time	<p>Med dette alternativet angis klokkeslettet da du ønsker at datamaskinen skal slå seg på automatisk. Tiden følger 12-timers formatet (timer:minutter:sekunder). Oppstartsklokkeslettet kan endres ved at du taster inn verdiene i feltene for klokkeslett og A.M./P.M.</p>

Option	Beskrivelse
	<ul style="list-style-type: none"> <li>• <b>Disabled</b> (deaktivert) - Systemet slå ikke automatisk på. Dette alternativet er valg som standard.</li> <li>• <b>Every Day</b> (Hver dag) - systemet startes opp hver dag på klokkeslettet spesifisert ovenfor.</li> <li>• <b>Weekdays</b> (Ukedager) - systemet startes opp mandag-fredag på klokkeslettet spesifisert ovenfor.</li> <li>• <b>Select Days</b> (Utvalgte dager) - systemet startes opp på dagene du valgte ovenfor på det spesifiserte klokkeslettet.</li> </ul> <p> <b>MERK:</b> Denne funksjonen virker ikke hvis du slår av datamaskinen ved hjelp av bryteren på et grenuttak eller et overspenningsvern eller hvis <b>Auto Power (Automatisk strøm) er deaktivert.</b></p>
Deep Sleep Control	<p>Her kan du definere kontrollene når Deep Sleep (Dypsøvn) er aktivert.</p> <ul style="list-style-type: none"> <li>• Disabled (Deaktivert)</li> <li>• Enabled in S5 only (Aktivert bare i S5)</li> <li>• Enabled in S4 and S5 (Aktivert i S4 og S5)</li> </ul> <p>Dette alternativet er deaktivert som standard.</p>
Fan Control Override	<p>Styrer hastigheten til systemets vifte. Dette alternativet er deaktivert som standard.</p> <p> <b>MERK:</b> Når dette alternativet er aktivert, går viften med full hastighet.</p>
USB Wake Support	<p>Dette alternativet gir deg muligheten til å velge at USB-enheter skal kunne vekke datamaskinen fra dvalemodus.</p> <ul style="list-style-type: none"> <li>• <b>Enable USB Wake Support</b> (Aktiver oppvåkning via USB) - dette alternativet er aktivert som standard.</li> </ul>
Wake on LAN	<p>Dette alternativet lar datamaskinen starte fra avslått status når den trigges av et spesielt LAN-signal. Vekking fra ventemodus påvirkes ikke av denne innstillingen og må aktiveres i operativsystemet. Dette alternativet avviker basert på formfaktor.</p> <ul style="list-style-type: none"> <li>• <b>Disabled</b> (Deaktivert) – Hindrer systemet i å slås på av spesielle LAN-signaler når det mottar et vekkesignal fra LAN eller trådløs LAN.</li> <li>• <b>LAN Only</b> (Bare LAN) – Tillater at systemet slås på av spesielle LAN-signaler.</li> <li>• <b>LAN with PXE Boot</b> (LAN med PXE-oppstart) - Gjør at systemet kan slås på med spesielle LAN-signaler. Foreta PXE-oppstart etter oppvåkning av systemet.</li> </ul> <p>Dette alternativet er deaktivert som standard.</p>
Block Sleep	<p>Med dette alternativet kan du blokkere at maskinen skal gå inn i dvalemodus (S3-tilstand) fra operativsystemet.</p> <ul style="list-style-type: none"> <li>• <b>Block Sleep (S3 state)</b> (Blokker dvalemodus (S3-tilstand)) - dette alternativet er deaktivert som standard.</li> </ul>
Intel Smart Connect Technology	<p>Alternativet er deaktivert som standard. Dersom alternativet er aktivert, vil det registrere en trådløs forbindelse med bestemte mellomrom mens systemet er dvaletilstand. Det synkroniserer e-poster eller sosiale medieprogrammer som var åpne da systemet gikk inn i dvaletilstand.</p>

Option	Beskrivelse
	<ul style="list-style-type: none"> <li>Smart Connect</li> </ul>

**Tabell 8. POST Behavior (Post-atferd)**

Option	Beskrivelse
Numlock LED	Spesifiserer om funksjonen NumLock kan aktiveres når systemet starter opp. Dette alternativet er aktivert som standard.
Keyboard Errors	Angir om tastaturrelaterte feil skal rapporteres ved oppstart. Dette alternativet er aktivert som standard.
MEBx Hotkeys	Spesifiserer om funksjonen MEBx Hotkey (MEBx-snarveistast) skal være aktivert når systemet startes opp. <ul style="list-style-type: none"> <li><b>Enable MEBx Hotkey</b> (Aktiver MEBx-snarveistast) – Dette alternativet er aktivert som standard</li> </ul>







**Tabell 9. Virtualization Support (Visualiseringsstøtte)**





Option	Beskrivelse
Virtualization	Dette alternativet angir om en VMM (Virtual Machine Monitor) kan bruke de ekstra maskinvarefunksjonene i Intels virtualiseringsteknologi. <ul style="list-style-type: none"> <li><b>Enable Intel Virtualization Technology</b> (Aktiver Intels virtualiseringsteknologi) – dette alternativet er aktivert som standard.</li> </ul>
VT for Direct I/O	Aktiverer eller deaktiverer Virtual Machine Monitor (VMM) gjennom bruk av ekstra maskinvare som tilbys av Intel® virtualiseringsteknologi for direkte I/U. <ul style="list-style-type: none"> <li><b>Enable Intel Virtualization Technology for Direct I/O</b> (Aktiver Intels visualiseringsteknologi for direkte I/U) - dette alternativet er aktivert som standard.</li> </ul>
Trusted Execution	Dette alternativet angir om en MVMM (Measured Virtual Machine Monitor) kan bruke de ekstra maskinvarefunksjonene i Intel Trusted Execution Technology. TPM-virtualiseringsteknologi og virtualiseringsteknologi for direkte I/U må være aktivert for at denne funksjonen skal kunne brukes. <ul style="list-style-type: none"> <li><b>Trusted Execution</b> (Pålitelig kjøring) - dette alternativet er deaktivert som standard.</li> </ul>

**Tabell 10. Maintenance (Vedlikehold)**

Option	Beskrivelse
Service Tag	Viser datamaskinens servicekode.
Asset Tag	Her kan du opprette en utstyrskode for systemet hvis det ikke allerede er gjort. Dette alternativet er ikke angitt som standard.
SERR Messages	Styrer SERR-meldingsmekanismen. Dette alternativet er ikke valgt som standard. Noen skjermkort krever at SERR-meldingsmekanismen er deaktivert.

**Tabell 11. Cloud Desktop (Cloud-skrivebord)**

Option	Beskrivelse
Server Lookup Method	<p>Spesifiserer hvordan Cloud-skrivebordsprogramvaren ser etter serveradresser.</p> <ul style="list-style-type: none"> <li>• Static IP (Statisk IP)</li> <li>• DNS - Dette alternativet er aktivert som standard.</li> </ul> <p> <b>MERK:</b> Dette feltet er bare relevant når kontrollen <i>Integrated NIC</i> (Integrert nettverkskort) i gruppen <i>System Configuration</i> (Systemkonfigurasjon) er satt til <i>Enable with Cloud Desktop</i> (Aktiver med Cloud-skrivebord).</p>
Server Name	<p>Spesifiserer servernavnet til serveren.</p> <p> <b>MERK:</b> Dette feltet er bare relevant når kontrollen <i>Integrated NIC</i> (Integrert nettverkskort) i gruppen <i>System Configuration</i> (Systemkonfigurasjon) er satt til <i>Enable with Cloud Desktop</i> (Aktiver med Cloud-skrivebord).</p>
Server IP Address	<p>Spesifiserer den primære statiske IP-adressen til bildeserveren som klientprogrammet kommuniserer med. Standard IP-adresse er <b>255.255.255.255</b>.</p> <p> <b>MERK:</b> Dette feltet er bare relevant når kontrollen <i>Integrated NIC</i> (Integrert nettverkskort) i gruppen <i>System Configuration</i> (Systemkonfigurasjon) er satt til <i>Enable with Cloud Desktop</i> (Aktiver med Cloud-skrivebord).</p>
Server Port	<p>Spesifiserer den primære IP-porten til bildeserver, som benyttes av klienten til kommunikasjon. Standard IP-port er <b>06910</b>.</p> <p> <b>MERK:</b> Dette feltet er bare relevant når kontrollen <i>Integrated NIC</i> (Integrert nettverkskort) i gruppen <i>System Configuration</i> (Systemkonfigurasjon) er satt til <i>Enable with Cloud Desktop</i> (Aktiver med Cloud-skrivebord).</p>
Client Address Method	<p>Angir hvordan klienten innhenter IP-adressen.</p> <ul style="list-style-type: none"> <li>• Static IP (Statisk IP)</li> <li>• DHCP - Dette alternativet er aktivert som standard.</li> </ul> <p> <b>MERK:</b> Dette feltet er bare relevant når kontrollen <i>Integrated NIC</i> (Integrert nettverkskort) i gruppen <i>System Configuration</i> (Systemkonfigurasjon) er satt til <i>Enable with Cloud Desktop</i> (Aktiver med Cloud-skrivebord).</p>
Client IP Address	<p>Angir den statiske IP-adressen til klienten. Standard IP-adresse er <b>255,255.255,255</b>.</p> <p> <b>MERK:</b> Dette feltet er bare relevant når kontrollen <i>Integrated NIC</i> (Integrert nettverkskort) i gruppen <i>System Configuration</i> (Systemkonfigurasjon) er satt til <i>Enable with Cloud Desktop</i> (Aktiver med Cloud-skrivebord).</p>
Client SubnetMask	<p>Angir klientens nettverksmaske. Standardinnstillingen er <b>255,255.255,255</b>.</p>

Option	Beskrivelse
	 <b>MERK:</b> Dette feltet er bare relevant når kontrollen <i>Integrated NIC</i> (Integrert nettverkskort) i gruppen <i>System Configuration</i> (Systemkonfigurasjon) er satt til <i>Enable with Cloud Desktop</i> (Aktiver med Cloud-skrivebord).
Client Gateway	Spesifiserer gatewayens IP-adresse for klienten. Standardinnstillingen er <b>255.255.255.255</b> .
	 <b>MERK:</b> Dette feltet er bare relevant når kontrollen <i>Integrated NIC</i> (Integrert nettverkskort) i gruppen <i>System Configuration</i> (Systemkonfigurasjon) er satt til <i>Enable with Cloud Desktop</i> (Aktiver med Cloud-skrivebord).
DNS IP Address	Spesifiserer DNS IP-adresse for klienten. Standardinnstillingen er <b>255.255.255.255</b> .
	 <b>MERK:</b> Dette feltet er bare relevant når kontrollen <i>Integrated NIC</i> (Integrert nettverkskort) i gruppen <i>System Configuration</i> (Systemkonfigurasjon) er satt til <i>Enable with Cloud Desktop</i> (Aktiver med Cloud-skrivebord).
Domain Name	Spesifiserer domenenavnet til klienten.
	 <b>MERK:</b> Dette feltet er bare relevant når kontrollen <i>Integrated NIC</i> (Integrert nettverkskort) i gruppen <i>System Configuration</i> (Systemkonfigurasjon) er satt til <i>Enable with Cloud Desktop</i> (Aktiver med Cloud-skrivebord) og når klientadressemetoden er satt til statisk IP.
Advanced	Spesifiserer for Advanced debugging (Avansert feilsøking) <ul style="list-style-type: none"> <li>• Verbose-modus - Dette alternativet er ikke satt som standard.</li> </ul>
	 <b>MERK:</b> Dette alternativet er relevant bare når kontrollen <i>Integrated NIC</i> (Integrert nettverkskort) i gruppen <i>System Configuration</i> (Systemkonfigurasjon) er satt til <i>Enabled with Cloud Desktop</i> (Aktiver med Cloud-skrivebord).

**Tabell 12. System Logs (Systemlogger)**

Option	Beskrivelse
BIOS events	Viser systemhendelseslogger og gir deg mulighet til å tømme loggen. <ul style="list-style-type: none"> <li>• Clear Log (Tøm logg)</li> </ul>

## Oppdatere BIOS

Det anbefales at du oppdaterer BIOS (systemoppsettet) når du bytter hovedkort eller hvis det finnes en oppdatering tilgjengelig. På bærbare datamaskiner må du sørge for at batteriet er fulladet og koblet til en strømkontakt

1. Start datamaskinen på nytt.
2. Gå til [dell.com/support](http://dell.com/support).
3. Tast inn **servicekoden** eller **ekspreservicekoden**, og klikk deretter **Submit** (send).

 **MERK:** Du finner servicekoden ved å klikke på **Where is my Service Tag?** (Hvor er servicekoden min?).

 **MERK:** Hvis du ikke finner servicekoden, klikker du på **Detect My Product** (Finn produktet mitt). Følg instruksjonene på skjermen.

4. Hvis du ikke finner servicekoden, klikker du på produktkategorien til datamaskinen.
5. Velg **Product Type** (Produkttype) fra listen.
6. Velg datamaskinmodellen og siden **Product Support** (Produktstøtte) for datamaskinen vises.
7. Klikk **Get drivers** (Hent drivere) og klikk deretter **View All Drivers** (Vis alle drivere).  
Siden Drivers and Downloads (Drivere og nedlastinger) vises.
8. På skjermen med drivere og nedlastinger, under listen **Operating System** (Operativsystem) må du velge **BIOS**.
9. Finn den siste BIOS-filen og klikk deretter **Download File** (last ned fil).  
Du kan også analysere hvilke drivere som trenger en oppdatering. Klikk **Analyze System for Updates** (Analyser systemet for oppdateringsbehov) og følg instruksjonene på skjermen.
10. Velg ønsket nedlastingsmetode i vinduet **Please select your download method below** (velg nedlastingsmetode nedenfor). Klikk deretter **Download File** (Last ned fil).  
Vinduet **File Download** (Filnedlasting) vises.
11. Klikk **Save** (lagre) for å lagre filen på datamaskinen din.
12. Klikk **Run** (kjør) for å installere den oppdaterte BIOS-filen på datamaskinen din.  
Følg anvisningene på skjermen.

## Bryterinnstilling

Når du skal endre en bryterinnstillingene må du trekke broen bort fra pinnen(e) og forsiktig sette den ned på pinnen(s) som er angitt på hovedkortet. Følgende tabell viser bryterinnstillingene:

**Tabell 13. Bryterinnstilling**

Bryter	Innstilling	Beskrivelse
PSWD	Standard	Passordfunksjonen er aktivert
RTCRST	Pinne 1 og 2	Tilbakestilling av sanntidsklokken. Kan benyttes til feilsøking.

## System- og oppsettpassord

Du kan opprette et system- og et installeringspassord for å sikre datamaskinen.

Passordtype	Beskrivelse
<b>System Password</b> (Systempassord)	Et passord som du må taste inn for å kunne logge deg på systemet.
<b>Setup password</b> (Installeringspassord)	Et passord som du må taste inn for å få tilgang til datamaskinens BIOS-innstillinger.

 **FORSIKTIG:** Passordfunksjonen gir deg et grunnleggende sikkerhetsnivå på datamaskinen din.

 **FORSIKTIG:** Alle kan få tilgang til data som er lagret på datamaskinen din hvis den ikke er låst og ligger uovervåket.

 **MERK:** Datamaskinen din blir levert med system- og installeringspassordet deaktivert.

## Tilordne et system- og oppsettpassord

Du kan tildele et nytt **systempassord** og/eller et **installeringspassord**, eller endre et eksisterende **systempassord** og/eller **installeringspassord** bare når **Password Status** (Passordstatus) er **Unlocked** (ilåst). Hvis passordstatusen er **Locked** (låst), kan du ikke endre systempassordet.

 **MERK:** Hvis passordbryteren er deaktivert, vil det eksisterende system- og installeringspassordet bli slettet og du vil ikke trenge noen passord for å kunne komme inn på datamaskinen.

Hvis du vil på systeminnstillingene må du trykke <F2> rett etter at du har slått på maskinen eller startet på nytt.

1. På skjermen **System BIOS** eller **System Setup** (systemoppsett) må du velge **System Security** (systemsikkerhet) og deretter trykke <Enter>. Skjermen **System Security** (systemsikkerhet) vises.
2. På skjermen **System Security** (systemsikkerhet) må du kontrollere at feltet **Password Status** (passordstatus) er **Unlocked** (ulåst).
3. Velg **System Password**, tast inn systempassordet og trykk deretter <Enter> eller <Tab>. Bruk følgende retningslinje når du skal tildele systempassordet:
  - Et passord kan ha opp til 32 tegn.
  - Passordet kan inneholde numrene 0 til 9.
  - bare små bokstaver er tillatt, slik at du kan ikke bruke store bokstaver.
  - Bare følgende spesialtegn er tillatt: mellomrom, ("), (+), (,), (-), (.), (/), (:), (!), (\), (|), ( ` ).

Tast inn systempassordet på nytt når du blir bedt om det.

4. Tast inn systempassordet som du tastet inn tidligere og klikk deretter **OK**.
5. Velg **Setup Password**, tast inn systempassordet og trykk deretter <Enter> eller <Tab>. En melding ber deg taste inn installeringspassordet på nytt.
6. Tast inn installeringspassordet som du tastet inn tidligere og klikk deretter **OK**.
7. Trykk <Esc> og du blir bedt om å lagre endringene.
8. Trykk <Y> hvis du vil lagre endringene. Datamaskinen starter på nytt.

## Slette eller endre et eksisterende system og/eller installasjonspassord.

Kontroller at **Password Status** (passordstatus) er ulåst (på systemoppsettet) før du prøver å slette eller endre eksisterende system- og/eller installeringspassordet. Du kan ikke slette eller endre et eksisterende system- eller installeringspassord hvis **Password Status** er låst.

Hvis du vil på systeminnstillingene må du trykke <F2> rett etter at du har slått på maskinen eller startet på nytt.



1. På skjermen **System BIOS** eller **System Setup** (systemoppsett) må du velge **System Security** (systemsikkerhet) og deretter trykke <Enter>. Skjermen **System Security** (systemsikkerhet) vises.
2. På skjermen **System Security** (systemsikkerhet) må du kontrollere at feltet **Password Status** (passordstatus) er **Unlocked** (ulåst).

3. Velg **System Password** (systempassord), endre eller slett eksisterende systempassord og trykk deretter <Enter> eller <Tab>.
4. Velg **Setup Password** (installeringspassord), endre eller slett eksisterende installeringspassord og trykk deretter <Enter> eller <Tab>.
  -  **MERK:** Hvis du endrer system- og/eller installeringspassordet må du taste inn det nye passordet når du blir bedt om det. Hvis du skal slette system- og/eller installeringspassordet må du bekrefte slettingen når du blir bedt om det.
5. Trykk <Esc> og du blir bedt om å lagre endringene.
6. Trykk <Y> hvis du vil lagre endringene før du går ut av systemoppsettet.  
Datamaskinen starter på nytt.

## Deaktivere et systempassord

Systemets sikkerhetsfunksjoner inkluderer et systempassord og et installeringspassord. Passordbryteren deaktiverer alle passord som er i bruk.

 **MERK:** Du kan også bruke følgende trinn for å deaktivere et glemt passord.

1. Følg prosedyren i *Før du arbeider inne i datamaskinen*.
2. Ta av dekslet.
3. Finn PSWD-bryteren på hovedkortet.
4. Fjern PSWD-broen fra bryteren på hovedkortet.
  -  **MERK:** Eksisterende passord blir ikke deaktivert (slette) før datamaskinen starter opp uten denne broen,
5. Monter dekslet.
  -  **MERK:** Hvis du velge et nytt system- og/eller installeringspassord mens PSWD-broen er borte, vil systemet deaktivere de(t) nye passorde(t/ene) neste gang datamaskinen starter opp.
6. Koble datamaskinen til strømnettet og slå den på.
7. Slå av datamaskinen og trekk støpslet ut av kontakten.
8. Ta av dekslet.
9. Sett PSWD-broen tilbake på hovedkortet.
10. Monter dekslet.
11. Følg prosedyren i *Før du arbeider inne i datamaskinen*.
12. Slå på datamaskinen.
13. Gå til systemoppsettet og velg et nytt system eller installeringspassord. Se *Velge et systempassord*.

## Diagnostikk

Hvis du har problemer med datamaskinen din må du kjøre ePSA-diagnostiseringen før du tar kontakt med Dell for teknisk assistanse. Målet med denne diagnostiske kjøringen er å teste datamaskinens maskinvare uten behov for eksternt utstyr eller fare for tap av data. Hvis du ikke kan løse problemet på egen hånd, kan vårt service- og supportpersonell bruke resultatet fra diagnostikken til å hjelpe deg med å løse problemet.

### Enhanced Pre-Boot System Assessment (ePSA)-diagnostikk

ePSA-diagnostikk (også kjent som systemdiagnostikk) utfører en komplett kontroll av maskinvaren din. ePSA er en del av BIOS, og startes internt av BIOS. den innebygde systemdiagnosen gir deg et sett med alternativer for spesielle enheter, eller enhetsgrupper, slik at du kan:

- Kjøre testene automatisk eller i et interaktivt modus
- Repetere testene
- Vise eller lagre testresultatene
- Utføre grundige tester for å introdusere flere testalternativer, som kan gi mer informasjon om enheten(e) med problemer
- Se på statusmeldinger som informerer deg om testene blir utført vellykket
- Se på feilmeldinger som informerer deg om problemer som oppstod under testing



**FORSIKTIG:** Du må bare bruke verktøyene for systemdiagnos til å teste datamaskinen din. Hvis du bruker testene på andre datamaskiner kan dette føre til ugyldige resultater eller ugyldige meldinger.



**MERK:** Noen av testene for spesielle enheter krever tilbakemelding fra brukeren. Du må alltid forsikre deg om at du er ved datamaskinen når du utfører diagnosetestene.

1. Slå på datamaskinen.
2. Når datamaskinen starter opp, må du trykke <F12> når du ser Dell-logoen.
3. På oppstartsmenyne må du velge alternativet **Diagnostics** (diagnostikk).  
Vinduet **Enhanced Pre-boot System Assessment** vises, og her ser du en liste over alle enheten på datamaskinen. De diagnostiske verktøyene starter testene på alle registrerte enheter.
4. Hvis du ønske rå kjøre diagnostiske tester på en spesiell enhet, må du trykke <Esc> og deretter klikke **Yes** (ja) for å stoppe testene.
5. Velg deretter enheten på venstre pane og klikk deretter **Run Tests** (kjør tester).
6. Hvis det er noen problemer, vises feilkodene.  
Noter deg feilkoden og ta kontakt med Dell.

## Feilsøke datamaskinen din

Du kan feilsøke datamaskinen ved hjelp av diagnoselysene, pipekoder og feilmeldinger som vises/høres mens datamaskinen er i bruk.

### Strømlampediagnoser

Strømknapplampen foran på kabinettet fungerer også som en flerfarget diagnoselampe. Diagnoselampen er kun aktiv og synlig under POST-prosessen. Når operativsystemet begynner å laste, er den ikke lenger synlig.

Gult blinkemønster – Mønsteret er 2 eller 3 blink etterfulgt av en kort pause, deretter x antall blink opp til 7. Mønsteret gjentas etter en lengre pause. For eksempel 2,3 = 2 gule blink, kort pause, 3 gule blink etterfulgt av en lang pause. Deretter gjentas sekvensen.

Tabell 14. Strømlampediagnoser

Gul lampestatus	Hvit lampestatus	Beskrivelse
av	av	systemet er AV
av	blinkende	systemet er i hvilemodus
blinkende	av	feil i strømtilførselsenheten (PSU-enheten)
lyser	av	PSU fungerer, men kunne ikke innhente kode
av	lyser	systemet er PÅ

Gul lampestatus	Beskrivelse
2,1	feil på hovedkortet
2,2	Feil på hovedkortet, strømforsyningsenheten eller strømkabelen
2,3	feil på hovedkortet, minnet eller prosessoren (CPU)
2,4	feil på knappcellebatteriet
2,5	BIOS-feil
2,6	feil i prosessorkonfigurasjonen eller på prosessoren
2,7	minnemoduler er registrert, men det er en minnefeil
3,1	mulig feil på perifert kort eller hovedkort
3,2	mulig USB-feil
3,3	det er ikke registrert noen minnemoduler
3,4	mulig feil på hovedkortet

Gul lampestatus	Beskrivelse
3,5	minnemoduler er registrert, men det er en feil med minnekonfigurasjonen eller kompatibiliteten
3,6	mulig feil på ressurs på hovedkortet og/eller maskinvarefeil
3,7	annen feil med meldinger på skjermen

## Pipekoder

Datamaskinen kan sende en rekke lydssignaler under oppstart hvis skjermen ikke kan vise feil eller problemer. Disse lydssignalene, kalt signalkoder, identifiserer ulike problemer. Forsinkelsen mellom hvert signal er 300 ms, forsinkelsen mellom hvert sett med signaler er 3 sek, og lydssignalet varer i 300 ms. Etter hvert lydssignal og hvert sett med lydssignaler vil BIOS detektere om brukeren trykker på strømknappen. Hvis dette skjer, vil BIOS gå ut av sløyfen og utføre normal nedstenging og slå av strømmen.

Kode	1-3-2
Årsak	Minnefeil

## Feilmeldinger

Feilmelding	Beskrivelse
Address mark not found (adressemerke ikke funnet)	BIOS fant feil på en disksektor eller kunne ikke finne en spesiell disksektor.
Alert! (Varsel!) Previous attempts at booting the system have failed at checkpoint [nnnn]. For help resolving this problem, please note this checkpoint and contact Dell Technical Support. (Tidligere forsøk på å starte dette systemet har mislyktes ved kontrollpunktet [nnnn]. For hjelp til å løse problemet, noter dette kontrollpunktet og	Datamaskinen kunne ikke fullføre oppstartsrutinen tre ganger etter hverandre på grunn av den samme feilen. Kontakt Dell og rapporter kontrollpunktet (nnnn) til støtteteknikeren

<b>Feilmelding</b>	<b>Beskrivelse</b>
ta kontakt med teknisk støtte hos Dell.)	
<b>Alert! (Varsel!) Security override Jumper is installed. (Bryter for overstyring av sikkerhet er installert.)</b>	Bryteren MFG_MODE er stilt og funksjonene til AMT Management deaktiveres til enheten fjernes.
<b>Attachment failed to respond (vedlegg unnlot å svare)</b>	Diskettstasjon- eller harddiskkontrolleren kan ikke sende data til den assosierte stasjoner.
<b>Bad command or file name (ugyldig kommando eller filnavn)</b>	Kontroller at du har skrevet kommandoen riktig, satt mellomrom på riktig sted og brukt riktig banenavn.
<b>Bad error-correction code (ECC) on disk read. (ugyldig feilkorrigeringskode (ECC) på den leste disken)</b>	Diskettstasjon- eller harddiskkontrolleren detekterte en uopprettelig lesefeil.
<b>Controller has failed (kontroller har feilet)</b>	Harddisken eller den assosierte kontrolleren er defekt.
<b>Data error (datafeil)</b>	Diskettstasjon- eller harddisken kan ikke lese dataene. For operativsystemet Windows kjører du chkdsk-verktøyet for å kontrollere filstrukturen på diskettstasjonen eller harddisken. For alle andre operativsystemer kjører du det aktuelle korresponderende verktøyet.
<b>Decreasing available memory (reducerer tilgjengelig minne)</b>	Én eller flere minnemoduler kan være skadet eller feilplassert. Sett inn minnemodulene på nytt og bytt dem om nødvendig.
<b>Diskette drive 0 seek failure (søkefeil på diskettstasjon 0)</b>	En kabel kan være løs, eller datamaskinens konfigurasjonsinformasjon stemmer kanskje ikke med maskinvarekonfigurasjonen.
<b>Diskette read failure (diskettlesefeil)</b>	Disketten kan være defekt eller det kan være en løs kabel. Hvis lampene for tilgang til harddisker tennes, prøver du en annen disk.

Feilmelding	Beskrivelse
Diskette subsystem reset failed (tilbakestillingen av undersystemet til disketten mislyktes)	Diskettstasjonkontrolleren kan være defekt.
Feil på port A20	Én eller flere minnemoduler kan være skadet eller feilplassert. Sett inn minnemodulene på nytt og bytt dem om nødvendig.
General failure (generell feil)	Operativsystemet kan ikke fullføre kommandoen. Denne meldingen etterfølges vanligvis av spesifikk informasjon—for eksempel, <b>Printer out of paper</b> (skriveren er tom for papir). Iverksett egnede tiltak for å løse problemet.
Hard-disk drive configuration error (konfigurasjonsfeil i harddisken)	Initialisering av harddisken mislyktes.
Hard-disk drive controller failure (kontrollerfeil på harddisk)	Initialisering av harddisken mislyktes.
Hard-disk drive failure (harddiskfeil)	Initialisering av harddisken mislyktes.
Hard-disk drive read failure (lesefeil harddiskfeil)	Initialisering av harddisken mislyktes.
Invalid configuration information-please run SETUP program (ugyldig konfigurasjonsinformasjon - kjør systemoppsettprogram)	Informasjonen for datamaskinkonfigurasjon samsvarer ikke med maskinvarekonfigurasjonen.
Invalid Memory configuration, please populate DIMM1 (ugyldig konfigurering av minne, populer DIMM1)	Sporet DIMM1 gjenkjenner ikke en minnemodul. Modulen settes i på nytt eller installeres.
Keyboard failure (tastaturfeil)	Det kan være en løs kabel eller kontakt, eller tastatur- eller tastatur/musekontrolleren er defekt.



<b>Feilmelding</b>	<b>Beskrivelse</b>
<b>Memory address line failure at address, read value expecting value (feil med minneadresselinje ved adresse, leseverdi forventer verdi)</b>	En minnemodul kan være skadet eller feilplassert. Sett inn minnemodulene på nytt og bytt dem om nødvendig.
<b>Memory allocation error (minnetildelingsfeil)</b>	Det er uoverensstemmelse med programvaren du prøver å kjøre og operativsystemet, et annet program eller et verktøy.
<b>Memory data line failure at address, read value expecting value (feil i minnedatalinje ved adresse, leseverdi forventer verdi)</b>	En minnemodul kan være skadet eller feilplassert. Sett inn minnemodulene på nytt og bytt dem om nødvendig.
<b>Memory double word logic failure at address, read value expecting value (logikkfeil ved aksessering av dobbeltord i minnet ved adresse, leseverdi forventer verdi)</b>	En minnemodul kan være skadet eller feilplassert. Sett inn minnemodulene på nytt og bytt dem om nødvendig.
<b>Memory odd/even logic failure at address, read value expecting value (feil med minneadresselinje ved adresse, leseverdi forventer verdi)</b>	En minnemodul kan være skadet eller feilplassert. Sett inn minnemodulene på nytt og bytt dem om nødvendig.
<b>Memory write/read failure at address, read value expecting value (feil med minneadresselinje</b>	En minnemodul kan være skadet eller feilplassert. Sett inn minnemodulene på nytt og bytt dem om nødvendig.

<b>Feilmelding</b>	<b>Beskrivelse</b>
ved adresse, leseverdi forventer verdi)	
<b>Memory size in CMOS invalid (minnestørrelse i CMOS ugyldig)</b>	Minnemengden som er registrert i informasjonen for datamaskinkonfigurasjon, samsvarer ikke med minnet som er installert i datamaskinen.
<b>Memory tests terminated by keystroke (minnetester avsluttet med tastetrykk)</b>	Et tastetrykk avbrøt minnetesten.
<b>No boot device available (ingen tilgjengelig oppstartsenhet)</b>	Datamaskinen kan ikke finne disketten eller harddisken.
<b>No boot sector on hard-disk drive (ingen oppstartsektor på harddiskens driver)</b>	Informasjonen for datamaskinkonfigurasjon i System Setup (systemoppsett) kan være feil.
<b>No timer tick interrupt (ingen stopp pga. tidshake)</b>	En brikke på hovedkortet kan være ødelagt.
<b>Non-system disk or disk error (ikke systemdisk eller diskfeil)</b>	Disketten i stasjon A har ikke installert et oppstartbart operativsystem. Enten må du bytte ut disketten med en som har et oppstartbart operativsystem eller så må du fjerne disketten fra stasjon A og starte datamaskinen på nytt.
<b>Not a boot diskette (ikke oppstartbar diskett)</b>	Operativsystemet forsøker å starte opp fra en diskett som ikke har installert et oppstartbart operativsystem. Sett i en oppstartbar diskett.
<b>Plug-and-play configuration error (plug-and-play konfigurasjonsfeil)</b>	Datamaskinen støtte på et problem da den forsøkte å konfigurere ett eller flere kort.
<b>Read fault (lesefeil)</b>	Operativsystemet kan ikke lese fra diskettstasjonen eller harddisken, datamaskinen fant ikke en spesiell sektor på disken eller den forespurte sektoren er defekt.
<b>Requested sector not found (kan ikke finne den forespurte sektoren)</b>	Operativsystemet kan ikke lese fra diskettstasjonen eller harddisken, datamaskinen fant ikke en spesiell sektor på disken eller den forespurte sektoren er defekt.

Feilmelding	Beskrivelse
Reset failed (tilbakestilling mislyktes)	Tilbakestillingen av disken mislyktes.
Sector not found (finner ikke sektor)	Operativsystemet finner ikke en sektor på disketten eller harddisken.
Seek error (søkefeil)	Operativsystemet finner ikke et bestemt spor på disketten eller harddisken.
Feil ved avslutning	En brikke på hovedkortet kan være ødelagt.
Klokken er stoppet	Batteriet kan være tomt.
Time-of-day not set-please run the System Setup program (klokkeslettet eller datoen er ikke innstilt- kjør systemkonfigurasjonsprogrammet)	Klokkeslettet eller datoen som er lagret i systemkonfigurasjonen, samsvarer ikke med systemklokken.
Timer chip counter 2 failed (feil med teller 2 for tidtakerbrikke)	En brikke på hovedkortet kan være ødelagt.
Uventet avbrudd i beskyttet modus	Tastaturkontrolleren kan være ødelagt, eller en minnemodul kan være løs.
WARNING (ADVARSEL): Dell's Disk Monitoring System has detected that drive [0/1] on the [primary/secondary] EIDE controller is operating outside of normal specifications. It is advisable to immediately back up your data and replace your hard drive by calling your support desk or Dell. (Dells Disk Monitoring System har detektert at	Stasjonen detekterte mulige feiltilstander under første gangs oppstart. Når datamaskinen har fullført oppstarten, må du umiddelbart sikkerhetskopiere dataene og skifte ut harddisken (for installasjonsprosedyrer, se "Legge til og bytte ut deler" for din datamaskintype). Hvis du ikke har en annen harddisk tilgjengelig og harddisken ikke er den eneste oppstartbare stasjonen, går du inn på systemoppsettet og endrer den aktuelle innstillingen til <b>None</b> (Ingen). Deretter fjerner du harddisken fra datamaskinen.

Feilmelding	Beskrivelse
stasjonen [0/1] på [primær/sekundær] EIDE-kontroller fungerer utenfor de normale spesifikasjonene. Det anbefales å umiddelbart sikkerhetskopiere data og skifte ut harddisken ved å ringe kundestøtte eller Dell)	
<b>Write fault</b> (skrivefeil)	Operativsystemet kan ikke skrive til disketten eller harddisken.
<b>Write fault on            selected drive</b> (skrivefeil på valgte stasjon)	Operativsystemet kan ikke skrive til disketten eller harddisken.

## Spesifikasjoner

 **MERK:** Tilbudene kan variere fra område til område. Hvis du vil ha mer informasjon om hvordan datamaskinen er konfigurert, klikker du på Start  (**Startikon**) → **Hjelp og støtte** og velger alternativet for å vise informasjon om datamaskinen.

**Tabell 15. Pro세서**

Funksjon	Spesifikasjoner
Prosessortype	<ul style="list-style-type: none"> <li>Intel Core i3/i5/i7-seriene</li> <li>Intel Dual Core-serien</li> </ul>
Total hurtigbufferstørrelse	Opptil 8 MB cache, avhengig av prosessortype

**Tabell 16. Minne**

Funksjon	Spesifikasjoner
Type	DDR3
Hastighet	1600MHz
Kontakter:	
Mini-Tower, liten formfaktor	fire DIMM-spor
Kapasitet	2 GB, 4 GB og 8 GB
Minste minne	2 GB
Største minne	16 GB

**Tabell 17. Skjermkort**

Funksjon	Spesifikasjoner
Integrert	Intel HD Graphics 4600 (i3/i5/i7 DC/QC Intel 8-serien Express-brikkesett CPU-GPU Combo) og Intel HD Graphics ( Pentium CPU-GPU)
Diskret	PCI Express x16-skjermkort

**Tabell 18. Audio**

Funksjon	Spesifikasjoner
Integrert	tokanals høydefinisjonslyd

**Tabell 19. Nettverk**

<b>Funksjon</b>	<b>Spesifikasjoner</b>
Integrert	Intel I217LM Ethernet-kort som støtter 10/100/1000 Mb/s kommunikasjon

**Tabell 20. System Information**

<b>Funksjon</b>	<b>Spesifikasjoner</b>
Systembrikkesett	Intel 8 series Express-brikkesett
DMA-kanaler	to 8237 DMA-kontrollere med sju uavhengige programmerbare kanaler
Avbruddsnivåer	Integrert I/U APIC-funksjon med 24 avbrudd
BIOS-brikke (NVRAM)	12 MB

**Tabell 21. Utvidelsesbuss**

<b>Funksjon</b>	<b>Spesifikasjoner</b>
Busstype	PCIe gen2, gen3 (x16), USB 2.0 og USB 3.0
Busshastighet	PCI Express: <ul style="list-style-type: none"> <li>• x1-spor hver retningshastighet – 500 MB/s</li> <li>• x16-spor hver retningshastighet – 16 GB/s</li> </ul> SATA: 1,5 Gbps, 3,0 Gbps og 6 Gbps

**Tabell 22. Kort**

<b>Funksjon</b>	<b>Spesifikasjoner</b>
PCI:	
Mini-Tower	opptil ett kort med full høyde
Liten formfaktor	ingen
PCI Express x1:	
Mini-Tower	opptil tre kort med full høyde
Liten formfaktor	opptil to kort med lav profil
PCI-Express x16:	
Mini-Tower	opptil to kort med full høyde
Liten formfaktor	opptil to kort med lav profil

**Tabell 23. Drives**

<b>Funksjon</b>	<b>Spesifikasjoner</b>
Ekstern tilgjengelig (5,25-tommers stasjonsbrønner):	
Mini-Tower	to
Liten formfaktor	én optisk stasjonsluke for slank enhet
Internt tilgjengelig	
3,5-tommers SATA-stasjonsbrønner:	
Mini-Tower	to
Liten formfaktor	ett
2,5-tommers SATA-stasjonsbrønner:	
Mini-Tower	to
Liten formfaktor	to

**Tabell 24. Eksterne kontakter**

<b>Funksjon</b>	<b>Spesifikasjoner</b>
Lyd:	
Frontpanel	<ul style="list-style-type: none"> <li>• én mikrofonkontakt</li> <li>• én hodetelefonkontakt</li> </ul>
Bakpanel	<ul style="list-style-type: none"> <li>• én utgangskontakt</li> <li>• én kontakt for linje inn/mikrofon</li> </ul>
Nettverksadapter	én RJ45-kontakt
Seriell	én 9-pinners kontakt, 16550C-kompatibel
Parallell	én 25-pinners kontakt (valgfri for minitårn og liten formfaktor)
USB 2.0:	<ul style="list-style-type: none"> <li>• Frontpanel: to</li> <li>• Bakpanel: fire</li> </ul>
USB 3.0:	<ul style="list-style-type: none"> <li>• Frontpanel: to</li> <li>• Bakpanel: to</li> </ul>
Skjermkort	<ul style="list-style-type: none"> <li>• 15-pinners VGA-kontakt</li> <li>• to 20-pinners DisplayPort-kontakter</li> </ul>

Funksjon	Spesifikasjoner
----------	-----------------



**MERK:** Tilgjengelige skjermkontakter kan variere, avhengig av valgt skjermkort.

**Tabell 25. Interne kontakter**

Funksjon	Spesifikasjoner
PCI 2.3 databredde (maks) – 32 biter	
Mini-Tower	én 120-pinnerskontakt
Liten formfaktor	ingen
PCI Express x1 databredde (maks.) – én PCI Express-bane	
Mini-Tower	én 36-pinnerskontakt
Liten formfaktor	ingen
PCI Express x16 (kablet som x4) databredde (maks.) – fire PCI Express-baner	
Mini-Tower	én 164-pinnerskontakt
Liten formfaktor	én 64-pinnerskontakt
PCI Express x16 databredde (maks.) – 16 PCI Express-baner	
Mini-Tower, liten formfaktor	én 164-pinnerskontakt
Mini PCI Express databredde (maks.) – én PCI Express-bane og ett USB-grensesnitt	
Mini-Tower, liten formfaktor	ingen
Seriell ATA	
Mini-Tower	fire 7-pinners kontakter
Liten formfaktor	tre 7-pinnerskontakter
Minne:	
Mini-Tower, liten formfaktor	fire 240-pinners kontakter
Intern USB:	
Mini-Tower	én 10-pinnerskontakt
Liten formfaktor	ingen
Systemvifte	én 5-pinnerskontakt
Frontpanelkontroll	
Mini-Tower	<ul style="list-style-type: none"> <li>• én 6-pinnerskontakt</li> <li>• to 20-pinners kontakter</li> </ul>
Liten formfaktor	<ul style="list-style-type: none"> <li>• én 6-pinnerskontakt</li> <li>• én 10-pinnerskontakt</li> <li>• én 12-pinnerskontakt</li> <li>• én 20-pinners kontakt</li> </ul>

<b>Funksjon</b>	<b>Spesifikasjoner</b>
Temperatursensor:	
Mini-Tower	én 2-pinnerskontakt
Liten formfaktor	ingen
Proseszor	én 1150-pinnerskontakt
Proseszorvifte	én 5-pinnerskontakt
Bryter for servicemodus	én 2-pinnerskontakt
Bryter for sletting av passord	én 2-pinnerskontakt
Bryter for RTC-tilbakestilling	én 2-pinnerskontakt
Intern høyttaler	én 5-pinnerskontakt
Innbruddskontakt	én 3-pinnerskontakt
Strømkontakt:	
Mini-Tower, liten formfaktor	én 8-pinners-, én 4-pinners-, én 6-pinnerskontakt

**Tabell 26. Kontroller og lamper**

<b>Funksjon</b>	<b>Spesifikasjoner</b>
Foran på datamaskinen:	
Strømlampe	Hvitt lys — Fast hvitt lys indikerer at datamaskinen er på. Blinkende hvitt lys indikerer at datamaskinen er i ventemodus.
Lampe for stasjonsaktivitet	Hvitt lys — Blinkende hvitt lys indikerer at datamaskinen leser data fra eller skriver data til harddisken.
Bak på datamaskinen:	
Lampe for koblingsintegritet på integrert nettverkskort	Grønt lys — Det er en god 10 Mbps-tilkobling mellom nettverket og datamaskinen. Grønt lys — Det er en god 100 Mbps-tilkobling mellom nettverket og datamaskinen. Oransje lys — Det er en god 1000 Mbps-tilkobling mellom nettverket og datamaskinen. Av (lyser ikke) — Datamaskinen registrerer ingen fysisk tilkobling til nettverket.
Lampe for nettverksaktivitet på integrert nettverkskort	Gult lys — Blinkende gult lys indikerer nettverksaktivitet.
Diagnoselampe for strømforsyning	Grønt lys — Strømforsyningen er slått på og fungerer. Strømkabelen må være koblet til strømforsyningskontakten (bak på datamaskinen) og til strømnettet.

**Tabell 27. Strøm**



**MERK:** Varmeavgivelse er beregnet ved hjelp av wattklassifiseringen for strømforsyningen.

	Effekt	Maksimal varmeutstråling	Spenning
Mini-Tower	290 W	989,00 BTU/t	100 V AC til 240 V AC, 50 Hz til 60 Hz, 5 A
Liten formfaktor	255 W	870,00 BTU/t	100 V AC til 240 V AC, 50 Hz til 60 Hz, 4,4 A
Klokkebatteri		3 V CR2032 litium knappcelle	

**Tabell 28. Fysiske dimensjoner**

	Høyde	Bredde	Dybde	Vekt
Mini-Tower	36,00 cm (14,17 tommer)	17,50 cm (6,89 tommer)	41,70 cm (16,42 tommer)	9,40 kg (20,72 pund)
Liten formfaktor	29,00 cm (11,42 tommer)	9,30 cm (3,66 tommer)	31,20 cm (12,28 tommer)	6,00 kg (13,22 pund)

**Tabell 29. Omgivelser**

Funksjon	Spesifikasjoner
Temperaturområde:	
Ved bruk	5 °C til 35 °C (41 °F til 95 °F)
Oppbevaring	-40 °C til 65 °C (-40 °F til 149 °F)
Relativ luftfuktighet (maks.):	
Ved bruk	20 prosent til 80 prosent (ikke-kondenserende)
Oppbevaring	5 prosent til 95 prosent (ikke-kondenserende)
Maksimal vibrasjon:	
Ved bruk	0,26 GRMS
Oppbevaring	2,20 GRMS
Maksimalt støt:	
Ved bruk	40 G
Oppbevaring	105 G
Høyde over havet:	
Ved bruk	-15,2 m til 3048 m (-50 fot til 10 000 fot)
Oppbevaring	-15,20 m til 10 668 m (-50 fot til 35 000 fot)
Luftforurensningsnivå	G1 eller lavere, som definert i ANSI/ISA-S71.04-1985

## Kontakte Dell

 **MERK:** Hvis du ikke har en aktiv Internett-tilkobling, kan du finne kontaktinformasjon på fakturaen, følgeseddelen, regningen eller i Dells produktkatalog.

Dell tilbyr flere nettbaserte og telefonbaserte støtte- og servicealternativer. Tilgjengeligheten varierer etter land og produkt. Det kan hende at enkelte tjenester ikke er tilgjengelige i ditt område. For å kontakte Dell for spørsmål om salg, teknisk støtte eller kundeservice:

Gå til **[dell.com/contactdell](https://dell.com/contactdell)**.